



Osvětlení pro zahradu a okolí domu



Osvětlení pro atmosféru a zábavu



Přenosné osvětlení



Automatizace a bezpečnost



EMOS[®]

A brand of **legrand**[®]

Energie pro venkovní prostor



Montážní a fixační řešení

KATALOG JARO | LÉTO

Making Life Easy

Obsah

02		Osvětlení pro zahradu a okolí domu
		1. Zahradní osvětlení 03
		2. Solární svítidla 15
		3. Orientační svítidla 23
25		Osvětlení pro atmosféru a zábavu
		1. Světelné řetězy 26
		2. Dekorativní osvětlení 30
		3. Lampičky 33
36		Přenosné osvětlení
		1. Čelovky 37
		2. Outdoor osvětlení 43
		3. Pracovní světla 47
52		Energie pro venkovní prostor
		1. Bubny 53
		2. Spojky 57
		3. Nástěnné zásuvky a vypínače Cyklone 60
		4. Venkovní zásuvky 62
64		Automatizace a bezpečnost
		1. Senzory a čidla 65
		2. Časovače 68
		3. Zavlažovací hodiny 71
		4. Venkovní kamery 73
		5. Domácí mazlíčci 76
79		Montážní a fixační řešení
		1. Kabelové příslušenství 80
		2. Pásy 86



Ucelený sortiment venkovního osvětlení pokrývá funkční, bezpečnostní i dekorativní aplikace a zahrnuje zahradní svítidla, solární reflektory i orientační osvětlení pro zvýšení bezpečnosti a přehlednosti v exteriéru. Produkty kombinují moderní technologie a kvalitní materiály, což zajišťuje spolehlivý provoz a dlouhou životnost i v náročných podmínkách a umožňuje efektivně řešit osvětlení cest, vstupů, fasád i relaxačních zón pro různé typy zákazníků.



Osvětlení pro zahradu a okolí domu

1. Zahradní osvětlení
2. Solární reflektory
3. Orientační osvětlení

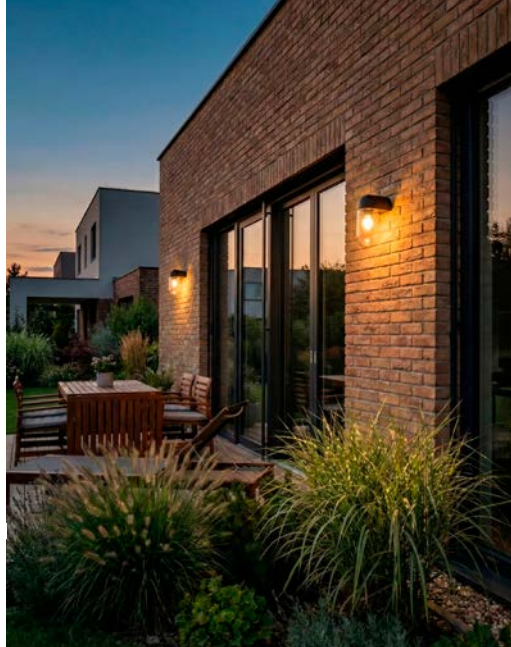

Zahradní osvětlení

Nabízíme ucelený sortiment zahradního osvětlení zahrnující nástěnná a zapichovací svítidla v různých tvarech a designových provedeních. Sortiment umožňuje sestavit atraktivní a snadno kombinovatelnou nabídku pro různé typy exteriérů. Neutrální barevná provedení zajišťují širokou použitelnost napříč architektonickými styly. Produkty jsou vhodné pro funkční i dekorativní osvětlení zahrad, teras a přístupových cest a podporují sezónní prodej v období jara a léta.



Zahradní osvětlení s vyměnitelným zdrojem světla



Řada LANA

- 2 nástěnná a 2 sloupková světla
- žárovka s patičkou E27 (není součástí balení)
- pevné hliníkové tělo v antracitové barvě
- difuzor z odolného plastu
- vysoce voděodolné a prachotěsné
- vhodné pro příjezdové chodníčky, garáže a fasády domů



Obecné číslo	Rozměr v mm	Materiál tělo	Materiál difuzor	Upevnění
ZGL010P	119 × 106 × 218	hliník	plast	nástěnné
ZGL020P	106 × 88 × 285	hliník	plast	nástěnné
ZGL0A0P	154 × 133 × 450	hliník	plast	sloupek
ZGL0C0P	154 × 133 × 750	hliník	plast	sloupek

Řada SALVIA

- 1 nástěnné a 1 závěsné světlo
- žárovka s patičkou E27 (není součástí balení)
- ocelové tělo v černé barvě
- moderní drátěný design
- plastový difuzor
- vhodné pro terasy, pergoly, fasády domů



Outdoor



E27



IP44



Metal body



ZGD010P



8 592920 143209



ZGD070P



8 592920 143223



Obecné číslo	Rozměr v mm	Materiál tělo	Materiál difuzor	Upevnění
ZGD010P	208 × 160 × 285	ocel	plast	nástěnné
ZGD070P	160 × 160 × 760	ocel	plast	závěsné

Řada ARTEO

- 3 nástěnná a 2 sloupková světla
- 1 nástěnné světlo ve verzi s PIR senzorem
- Žárovka s patičkou E27 (není součástí balení)
- tělo z nerezové oceli v antracitové barvě
- elegantní plastový difuzor
- vhodné pro zahrady, terasy, příjezdové cesty a fasády budov



Outdoor



E27



IP44



Metal body



8 592920 143261



8 592920 143285



8 592920 143308



8 592920 143322



Obecné číslo	Rozměr v mm	Materiál tělo	Materiál difuzor	Upevnění	Soumrakový spínač
ZGA010P	164 × 120 × 230	nerezová ocel	plast	nástěnné	-
ZGA020P	120 × 120 × 330	nerezová ocel	plast	nástěnné	-
ZGA040P	164 × 120 × 295	nerezová ocel	plast	nástěnné	ano
ZGA0A0P	120 × 120 × 500	nerezová ocel	plast	sloupek	-
ZGA0C0P	120 × 120 × 800	nerezová ocel	plast	sloupek	-

Řada ADENIA

- 3 nástěnná světla
- 1 nástěnné světlo ve verzi s PIR senzorem
- žárovka s patičkou E27 (není součástí balení)
- moderní hliníkové tělo v černé barvě
- plastový difuzor vzhledu lucerny
- vhodné pro zídky, terasy a fasády budov

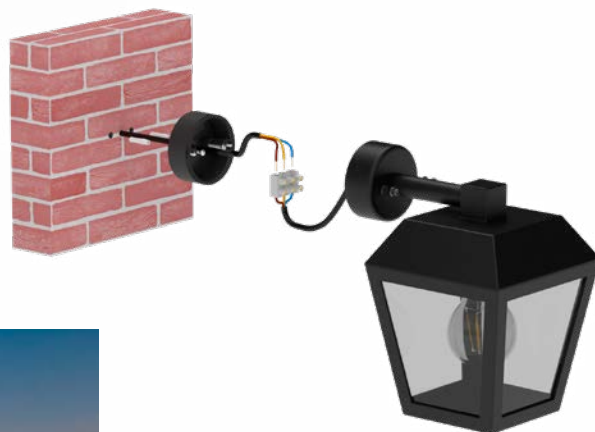

Obecné číslo	Rozměr v mm	Materiál tělo	Materiál difuzor	Upevnění	Soumrakový spínač
ZGB010P	198 × 150 × 278	hliník	plast	nástěnné	-
ZGB020P	180 × 150 × 245	hliník	plast	nástěnné	-
ZGB040P	198 × 150 × 298	hliník	plast	nástěnné	ano

Řada ZALA

- 2 nástěnná a 1 sloupkové světlo
- 1 nástěnné světlo ve verzi s PIR senzorem
- žárovka s patičkou E27 (není součástí balení)
- oválné tělo z nerezové oceli v antracitové barvě
- plastový difuzor
- vhodné pro fasády budov, příjezdové cesty, zahradní chodníčky



Outdoor



E27



IP44



Metal body



ZGC010P



8 592920 143421

ZGC040P



PIR sensor



ZGC0A0P



8 592920 143445



8 592920 143407

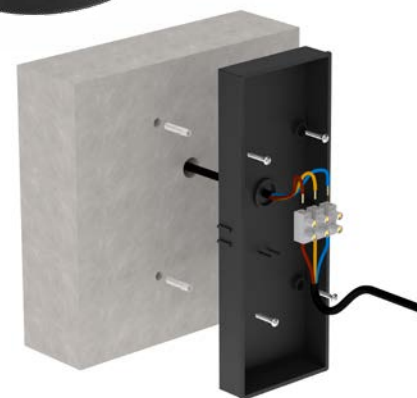

Obecné číslo	Rozměr v mm	Materiál tělo	Materiál difuzor	Upevnění	Soumrakový spínač
ZGC010P	128 × 80 × 230	nerezová ocel	plast	nástěnné	-
ZGC040P	128 × 80 × 270	nerezová ocel	plast	nástěnné	ano
ZGC0A0P	140 × 140 × 500	nerezová ocel	plast	sloupek	-

Řada MALVA

- 2 nástěnná světla
- 1 nástěnné světlo s integrovaným PIR senzorem
- žárovka s patičí E27 (není součástí balení)
- hliníkový rám těla v černé barvě
- obdélníkový plastový difuzor
- vhodné pro fasády moderních budov



Outdoor



E27



IP44



Metal body



ZGH010P



8 592920 143605



ZGH040P



8 592920 143629



PIR sensor

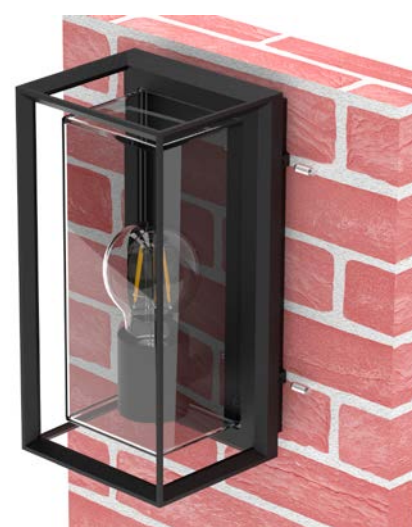
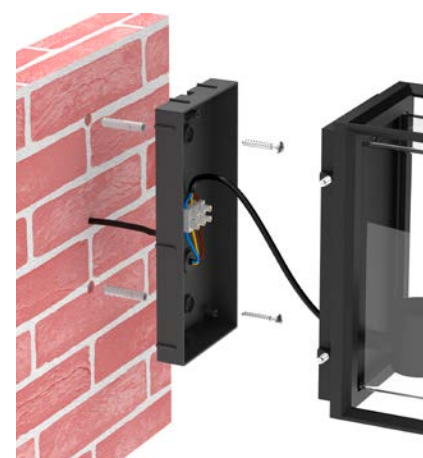

Obecné číslo	Rozměr v mm	Materiál těla	Materiál difuzor	Upevnění	Soumrakový spínač
ZGH010P	130 × 120 × 250	hliník	plast	nástěnné	-
ZGH040P	130 × 120 × 280	hliník	plast	nástěnné	ano

Řada TILLIA

- 1 nástěnné světlo
- žárovka s patičí E27 (není součástí balení)
- hliníkový rám těla v černé barvě
- oválný plastový difuzor
- vhodné pro fasády moderních budov



ZGI010P



Outdoor



E27



IP44



Metal body

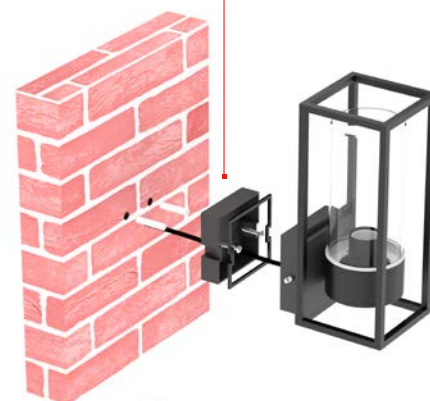
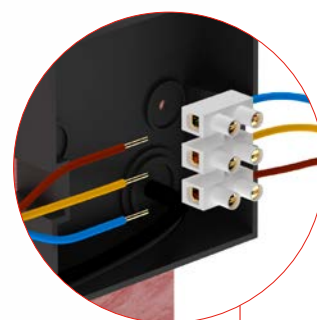

Obecné číslo	Rozměr v mm	Materiál těla	Materiál difuzor	Upevnění
ZGI010P	128 × 110 × 270	hliník	plast	nástěnné

Řada CASSIA

- 1 nástěnné světlo
- žárovka s patičí E27 (není součástí balení)
- oválné hliníkové tělo v antracitové barvě
- skleněný difuzor
- vhodné pro fasády budov

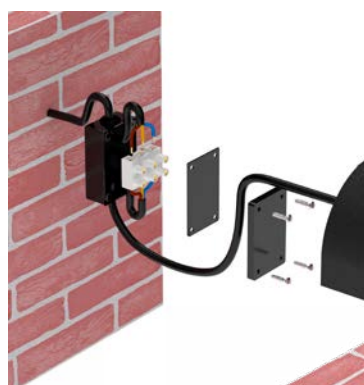

Obecné číslo	Rozměr v mm	Materiál tělo	Materiál difuzor	Upevnění
ZGG010P	126 × 95 × 222	hliník	sklo	nástěnné

Řada OCULUS

- 2 nástěnná světla
- 1 nebo 2 žárovky s patičí GU10 (nejsou součástí balení)
- pevné plastové tělo v černé barvě
- moderní, minimalistický vzhled pro všechny domovní fasády

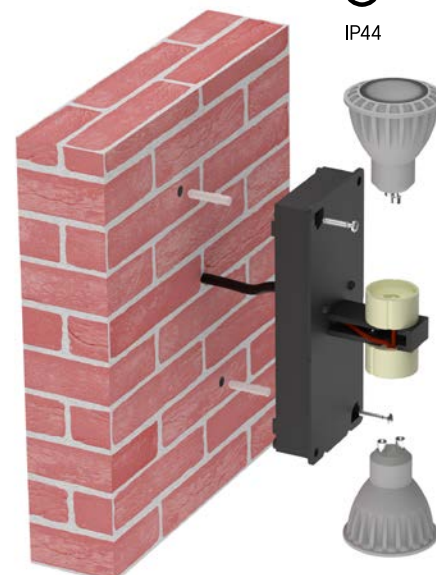
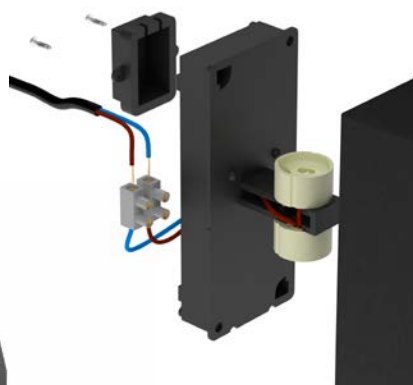

Obecné číslo	Rozměr v mm	Materiál tělo	Materiál difuzor	Upevnění
ZGF010P	88 × 67 × 80	plast	plast	nástěnné
ZGF020P	88 × 67 × 153	plast	plast	nástěnné

Zahradní osvětlení s vlastním zdrojem světla



Outdoor



900 lm



IP44



Metal
body

12.5 W

3 000 K

**WARM
WHITE**

Řada NIKA

- 2 nástěnná a 2 sloupková světla
- teplé bílé LED světlo
- 1 nástěnné světlo s integrovaným PIR senzorem
- sloupková světla k přišroubování do země
- antracitové hliníkové tělo světla
- plastový čtvercový difuzor
- kloub pro otáčení difuzoru
- světelný tok 900 lm



ZGE014L



ZGE044L



ZGE0A4L



ZGE0C4L



Obecné číslo	Rozměr v mm	Materiál tělo	Materiál difuzor	Upevnění	Soumrakový spínač
ZGE014L	120 × 120 × 200	hliník	plast	nástěnné	-
ZGE044L	120 × 120 × 200	hliník	plast	nástěnné	ano
ZGE0A4L	120 × 120 × 500	hliník	plast	sloupek	-
ZGE0C4L	120 × 120 × 800	hliník	plast	sloupek	-

Zahradní osvětlení na solární pohon

Řada TERION

- 1 nástěnné a 2 sloupková světla
- celá řada s integrovaným PIR senzorem
- solární napájení bez potřeby přívodu elektrické energie
- teple bílá barva integrovaného světla
- pevné oválné kovové tělo
- plastový oválný difuzor
- při plném nabití vydrží svítit celou noc

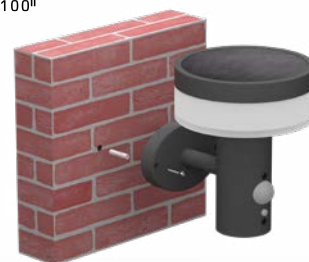

Obecné číslo	Rozměr v mm	Napájení Li-Ion akumulátor	Fotovol. články	Materiál tělo	Materiál difuzor	Upevnění	Soumrakový spínač
ZGJ044S	147 × 125 × 146	3,7 V / 1 200 mAh	0,88 W	nerezová ocel	plast	nástěnné	ano
ZGJ0B4S	125 × 125 × 500	3,7 V / 1 200 mAh	0,88 W	nerezová ocel	plast	sloupek	ano
ZGJ0F4S	125 × 125 × 805	3,7 V / 1 200 mAh	0,88 W	nerezová ocel	plast	sloupek	ano

Řada VEREA

- 1 nástěnné a 1 sloupkové světlo
- celá řada s integrovaným PIR senzorem
- teple bílá barva integrovaného světla
- sloupkové světlo k zapíchnutí do země
- vysoce výkonné solární napájení bez potřeby přívodu elektrické energie
- pevné moderní hliníkové tělo v černé barvě
- vydrží svítit celou noc



ZGK044S



8 592920 143711



ZGK0B4S



8 592920 143735



SOLAR CHARGING



Outdoor



460 lm



IP44



Metal body



PIR sensor

3

Lighting modes

3 000 K

WARM WHITE

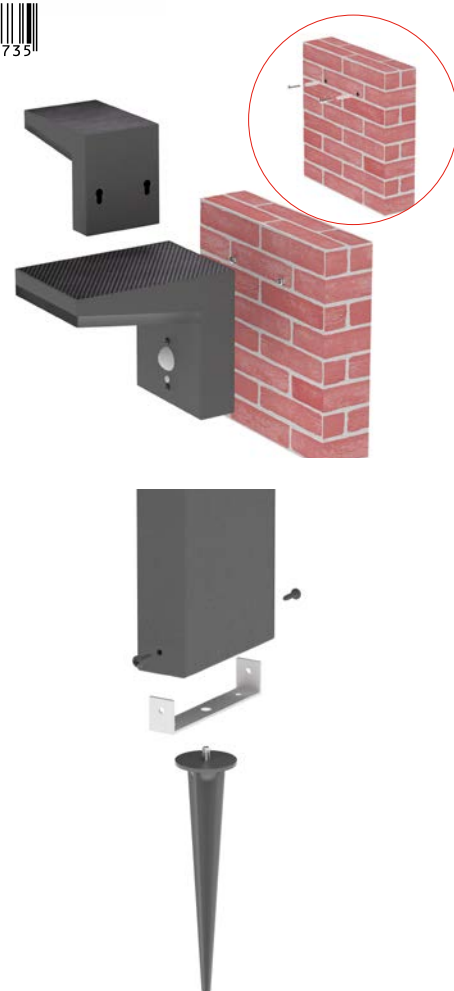

Obecné číslo	Rozměr v mm	Napájení Li-Ion akumulátor	Fotovol. články	Materiál tělo	Materiál difuzor	Upevnění	Soumrakový spínač
ZGK044S	107 × 154 × 130	3,7 V / 2 200 mAh	2,1 W	hliník	plast	nástěnné	ano
ZGK0B4S	107 × 154 × 500	3,7 V / 2 200 mAh	2,1 W	hliník	plast	sloupek	ano



Solární reflektory

Navrženo pro spolehlivé a energeticky úsporné osvětlení exteriéru. Solární napájení eliminuje potřebu kabeláže a elektrického připojení, čímž zjednodušuje instalaci a snižuje provozní náklady. Moderní design v neutrálních barevných provedeních zajišťuje širokou použitelnost napříč typy exteriérů. Konstrukce je uzpůsobena pro dlouhodobý provoz v náročných venkovních podmínkách.



Řada SUNNO

- zabudovaný PIR senzor pro detekci pohybu
- nulová spotřeba energie
- 3 světelné módy
- IP54 poskytující spolehlivou ochranu proti prachu a stříkající vodě
- flexibilní umístění – reflektor lze umístit do stínu, zatímco solární panel lze díky 1,8 m dlouhému kabelu nasměrovat na slunce
- pohyblivý senzor s dosahem až 6 metrů

ZG112S



1 300 lm



IP54



8–12 h



PIR sensor
120°/4–6 m

3

Lighting
modes

3
YEARS
WARRANTY

NEUTRAL
WHITE

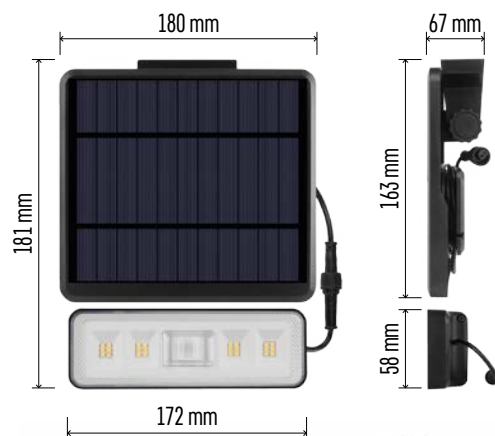

Obecné číslo	Rozměr v mm	Světelný tok	Materiál tělo	Materiál difuzor	CCT	Úhel vyzařování	Detekční úhel	Dosah senzoru
ZG112S	181 × 180 × 70	1 300 lm	plast (ABS+ PC)	plast (PC)	4 000 K	100°	120°	6 m

Řada SOLO

- zabudovaný PIR senzor pro detekci pohybu
- nulová spotřeba energie ze sítě
- 3 světelné módy
- IP54 poskytující spolehlivou ochranu proti prachu a stříkající vodě
- jednoduchá instalace
- pro osvětlení příjezdových cest, zahrad či menších parkovišť



Replacable
Type 18650



8-12 h



PIR sensor
120°/4-6 m

3

Lighting
modes

3

YEARS
WARRANTY

NEUTRAL
WHITE



ZG121S



ZG122S

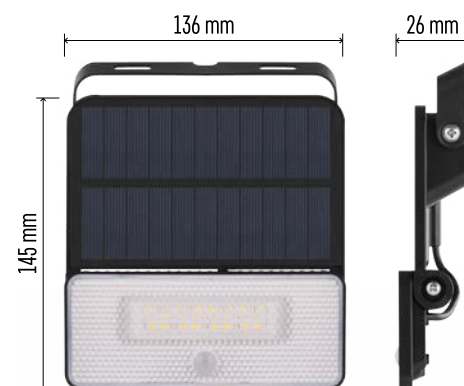

Obecné číslo	Rozměr v mm	Světelný tok	Materiál tělo	Materiál difuzor	CCT	Úhel vyzařování	Detekční úhel	Dosah senzoru
ZG121S	145 × 136 × 26	1 000 lm	plast (ABS+ PC)	plast (PC)	4 000 K	100°	120°	6 m
ZG122S	190 × 184 × 28	1 600 lm	plast (ABS+ PC)	plast (PC)	4 000 K	100°	120°	6 m

Řada SPILO

- ovládání pomocí dálkového ovladače
- zabudovaný PIR senzor pro detekci pohybu
- nulová spotřeba energie ze sítě
- instalace přisazením i varianta zapíchnutí do země pomocí hrotu
- ideální k osvětlení okolí domu, zahradních chodníků, keřů a stromů



ZG131S



8 592920 132586



ZG132S



8 592920 132609

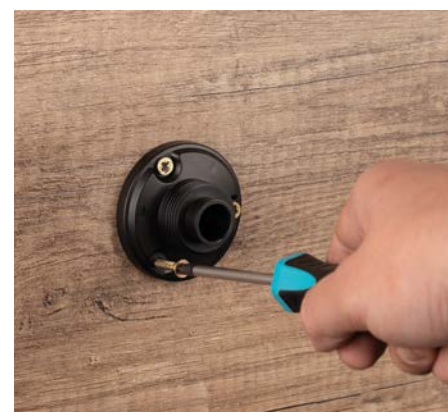
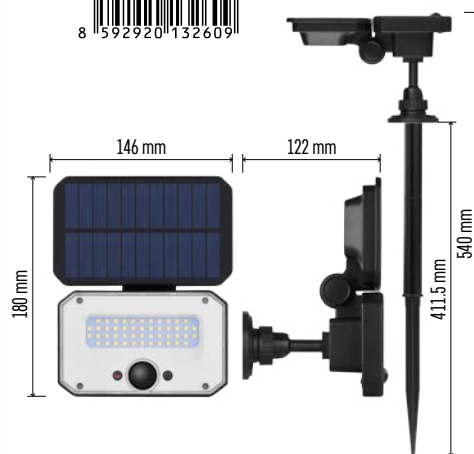

Obecné číslo	Rozměr v mm	Barva světla	Světelný tok	Materiál tělo	Materiál difuzor	CCT	Úhel vyzařování	Detekční úhel	Dosah senzoru
ZG131S	180 × 146 × 122	teplá bílá	1 500 lm	plast (ABS+ PC)	plast (PC)	3 000 K	110°	120°	6 m
ZG132S	180 × 146 × 122	neutrální bílá	1 500 lm	plast (ABS+ PC)	plast (PC)	4 000 K	110°	120°	6 m

Řada LUNIS

- zabudovaný PIR senzor pro detekci pohybu
- extrémně odolné krytí IP65 vůči vodě a prachu
- nulová spotřeba energie ze sítě
- háček pro zavěšení
- ideální pro osvětlení schodiště, podél chodníků a příjezdových cest nebo pergol



ZG151S

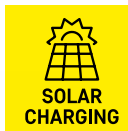

Replacable Type 18650



220 lm



IP65



8-12 h



PIR sensor 120°/max 6 m

2

Lighting modes

NEUTRAL WHITE

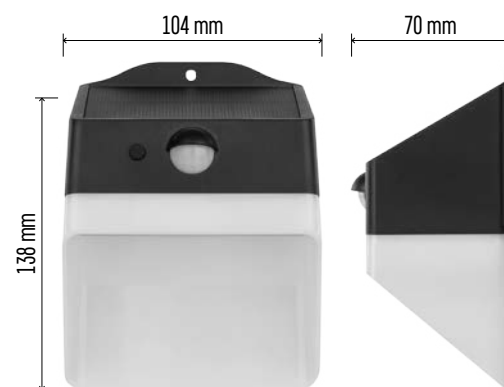

Obecné číslo	Rozměr v mm	Světelný tok	Materiál tělo	Materiál difuzor	CCT	Úhel vyzařování	Detekční úhel	Dosah senzoru
ZG151S	139 × 104 × 70	220 lm	plast (ABS+ PC)	plast (PC)	4 000 K	120° × 60°	120°	6 m

Řada BRIXO

- zabudovaný PIR senzor pro detekci pohybu
- nulová spotřeba energie ze sítě
- 2 světelné módy
- krytí IP65 zaručuje odolnost vůči vodě i prachu
- ideální pro trvalé osvětlení venkovních prostor

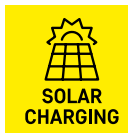

NEUTRAL WHITE



ZG161S



ZG162S



ZG165S



ZG166S

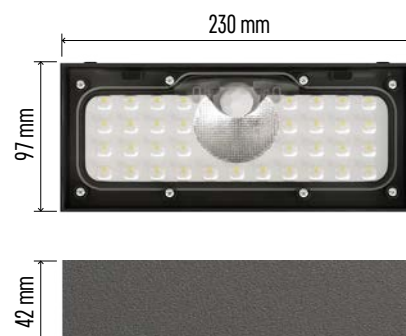
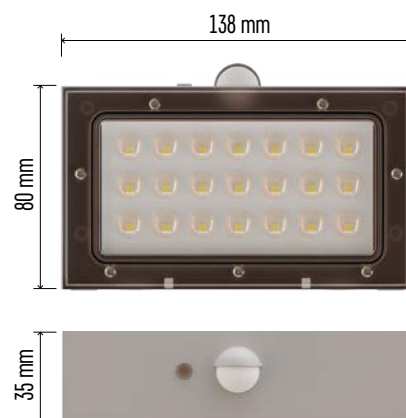

Obecné číslo	Rozměr v mm	Světelný tok	Materiál tělo	Materiál difuzor	CCT	Úhel vyzařování	Detekční úhel	Dosah senzoru
ZG161S	138 × 90 × 35	350 lm	plast (ABS+ PC)	plast (PC)	4 000 K	140° × 70°	120°	6 m
ZG162S	138 × 90 × 35	350 lm	plast (ABS+ PC)	plast (PC)	4 000 K	140° × 70°	120°	6 m
ZG165S	230 × 97 × 43	900 lm	plast (ABS+ PC)	plast (PC)	4 000 K	140° × 70°	120°	7 m
ZG166S	230 × 97 × 43	900 lm	plast (ABS+ PC)	plast (PC)	4 000 K	140° × 70°	120°	7 m

Řada LUMI

- zabudovaný PIR senzor pro detekci pohybu
- nulová spotřeba energie ze sítě
- 2 světelné módy
- krytí IP54 zaručuje odolnost vůči vodě
- ideální pro trvalé osvětlení venkovních prostor



NEUTRAL WHITE

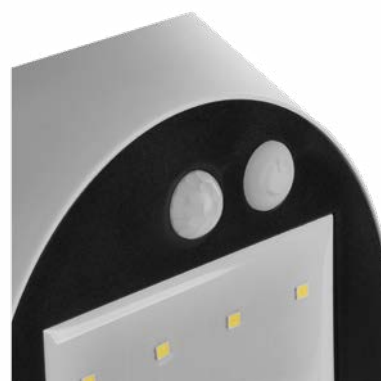

ZG172S

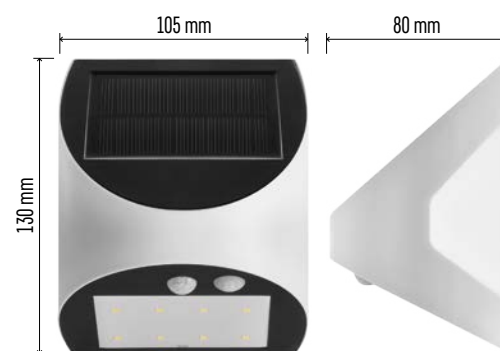

Obecné číslo	Rozměr v mm	Světelný tok	Materiál tělo	Materiál difuzor	CCT	Úhel vyzářování	Detekční úhel	Dosah senzoru
ZG172S	105 × 130 × 80	240 lm	plast (ABS+ PC)	plast (PC)	4 000 K	120°	120°	5 m

Nabíjecí baterie do solárních lamp RAVER SOLAR



- spolehlivé napájení pro solární zahradní svítidla
- více než 500 nabíjecích cyklů pro dlouhou životnost
- NiMH technologie bez paměťového efektu
- odolnost vůči teplotám -20 °C až +50 °C pro venkovní použití
- praktické balení 2 ks vhodné jako náhradní baterie do solárních lamp



B7414



B7426



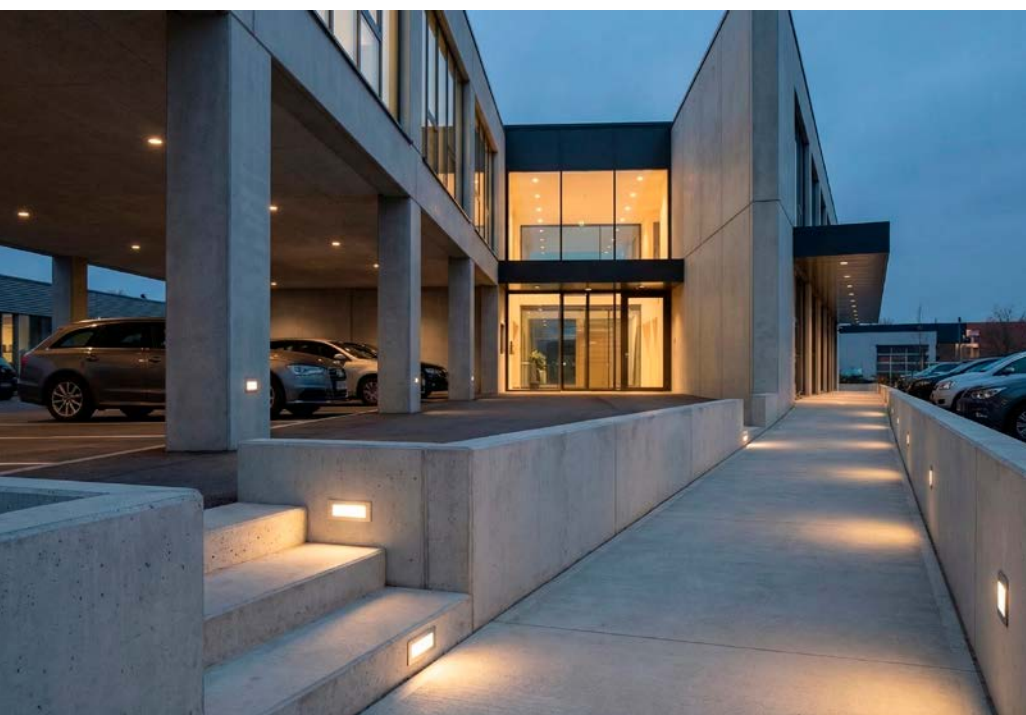

Orientační osvětlení

Tato kategorie zahrnuje řešení určená pro zvýšení bezpečnosti a přehlednosti v interiéru i exteriéru. Sortiment je navržen pro efektivní osvětlení vstupů, chodníků, parkovišť a dalších frekventovaných nebo strategických míst. Zajišťují spolehlivou orientaci při snížené viditelnosti a přispívají ke zvýšení bezpečnostního standardu objektu. Vhodné pro rezidenční i komerční aplikace.

3

Řada AMAL

- minimální odběr elektrické energie
- krytí IP65 zaručuje voděodolnost
- pro vestavnou montáž
- hliníkové tělo se skleněným difuzorem
- nadstandardní životnost díky kvalitnímu materiálu
- v neutrální nebo teplé bílé barvě světla
- použití v domácnosti i průmyslových prostorách, pro nasvícení schodišť, venkovních fasád domů, zídek apod.



1.5 W



30 000 h



Change



Dimmable



ZC0108



8 592920 037348

ZC0110



8 592920 054789

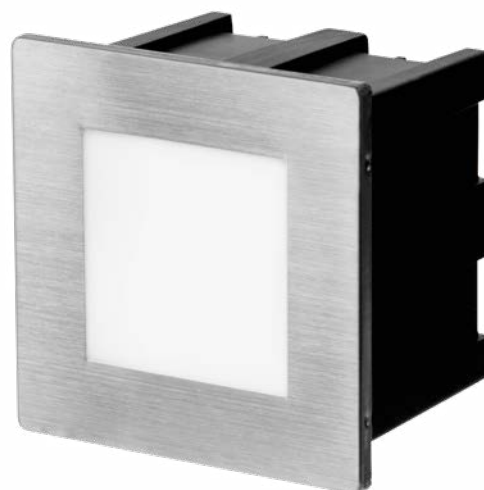

ZC0109



8 592920 037355

ZC0111



8 592920 054796

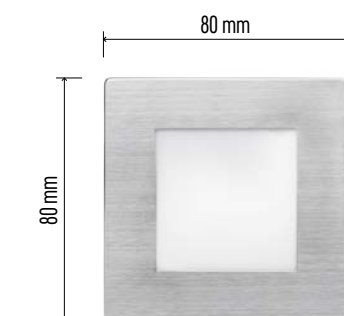

Obecné číslo	Rozměr v mm	Barva světla	CCT	Světelný tok	Příkon	Světelná účinnost
ZC0108	123 × 53 × 61	teplá bílá	3 000 K	60 lm	1,5 W	40 lm/W
ZC0109	80 × 80 × 61	teplá bílá	3 000 K	65 lm	2 W	33 lm/W
ZC0110	123 × 53 × 61	neutrální bílá	4 000 K	65 lm	2 W	33 lm/W
ZC0111	80 × 80 × 61	neutrální bílá	4 000 K	65 lm	2 W	33 lm/W

Tato kategorie zahrnuje dekorativní a ambientní osvětlení určené pro zvýšení atraktivity venkovních i vnitřních prostor v sezóně jaro–léto. Sortiment tvoří světelné řetězy, dekorativní svítidla a přenosné lampičky vhodné pro zahrady, terasy, pergoly, balkony i dočasné instalace.



Osvětlení pro atmosféru a zábavu

1. Světelné řetězy
2. Dekorativní osvětlení
3. Lampičky

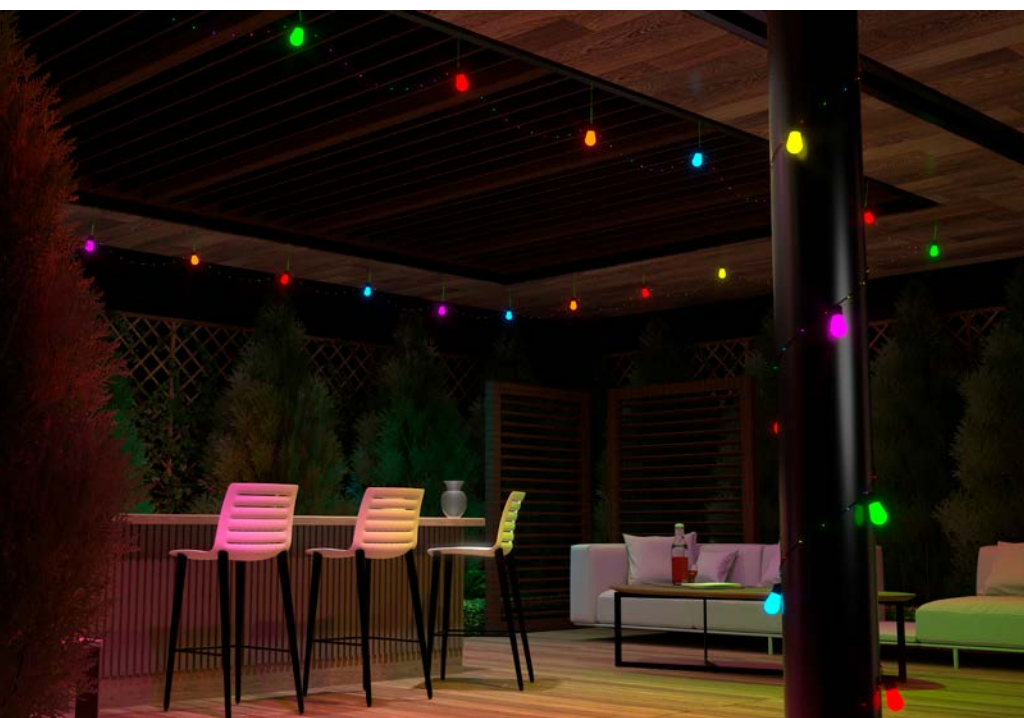

Světelné řetězy

Produktová řada světelných řetězů je určena pro sezónní využití ve venkovních prostorech. Sortiment umožňuje realizaci efektivních světelných instalací na zahradách, terasách, pergolách i v komerčních provozech, jako jsou restaurace či eventové prostory.



LED solární dekorativní osvětlení

- nízkonákladový provoz
- stylový design
- pro venkovní i vnitřní použití
- dlouhá životnost
- celoroční využití



D3ZW01



D3ZC01



DCPV02

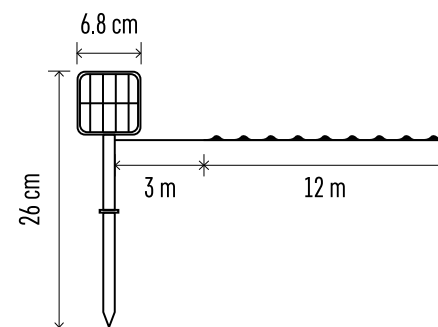
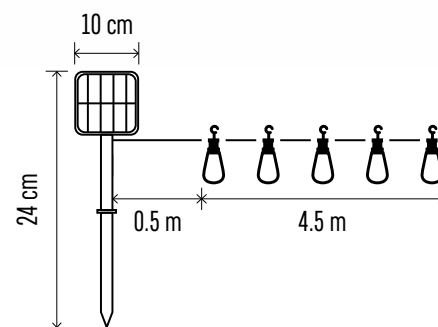

Obecné číslo	Barva světla	Časovač	Rozměr	Délka přívodu	Barva drátu	Počet LED	Materiál	Příkon
D3ZW01	teplá bílá	ano	12 m	3 m	měděná	120	kov	2,4 W
D3ZC01	studená bílá	ano	12 m	3 m	stříbrná	120	kov	2,4 W
DCPV02	teplá bílá	-	4,5 m	0,5 m	černá	10	plast	0,6 W

Party bulbs světelné řetězy

- designové páry žárovky v různých barevných variantách a stylech
- kompaktní design a dostatečně dlouhé přívodní kabely pro snadnou instalaci
- univerzální napájení (síťový adaptér)
- vybaveny LED zdroji s dlouhou životností a nízkou spotřebou energie
- délka přívodu u řetězů 5 m



IN/OUT



IP44



10 000 h



DCPW01



DCPV01



DCPC08



DCPW07



Obecné číslo	Barva světla	Rozměr světelné části řetězu	Počet LED	Příkon	Výstupní napětí
DCPW01	teplá bílá	5 m	50	5 W	24 V DC
DCPV01	vintage	4,5 m	100	5 W	5 V DC
DCPC08	studená bílá	4,5 m	10	5 W	5 V DC
DCPW07	teplá bílá	7,6 m	20	7,5 W	30 V DC

GoSmart LED světelný řetěz

- barevně svítící žárovky i samotný řetěz
- svítí do rytmu hudby
- 16 milionů RGB barev
- dlouhá životnost
- celoroční využití
- stmívatelný

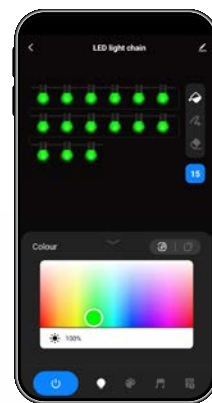

IN/OUT



IP65

12 W



ZIW17FR



8 592920 136973



praktický háček na zavěšení



ON/OFF

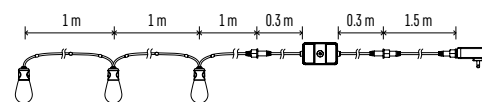

Obecné číslo	Počet segmentů	Barva světla	Barva těla	Materiál	Délka přívodu
ZIW17FR	15	RGBIC	černá	plast	1,5 m



Dekorativní osvětlení

Sekce dekorativního osvětlení zahrnuje produkty určené pro zvýšení vizuální atraktivity venkovních i vnitřních prostor. Sortiment je navržen tak, aby umožňoval vytvářet výrazné světelné akcenty a doplnil funkční osvětlení o estetický prvek.

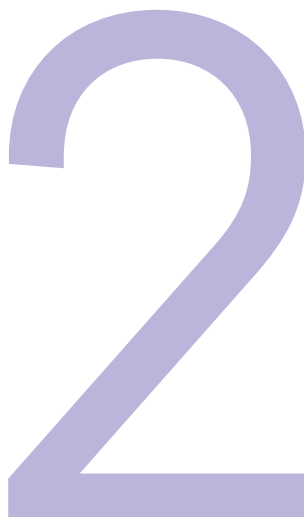

GoSmart Bodové světlo

- venkovní bodová světla pro intenzivní osvětlení konkrétního bodu, ideální pro osvětlení zahrady, příjezdové cesty nebo tmavého koutu
- startovací sada (4 ks) a rozšiřující sada (1 ks), maximální rozšíření sady na 8 ks
- mezera mezi jednotlivými světly je 3 m
- programovatelné RGBIC+CCT, každé bodové světlo může svítit jinou barvou dle nastavení v aplikaci, stmívatelné
- umístění pomocí zapichovacího kolíku
- napájecí zdroj je součástí pouze základní sady (ZIW194R)



ZIW191R



STARTER KIT
ZIW194R

ZIW191R
(+ max. 4 pcs)

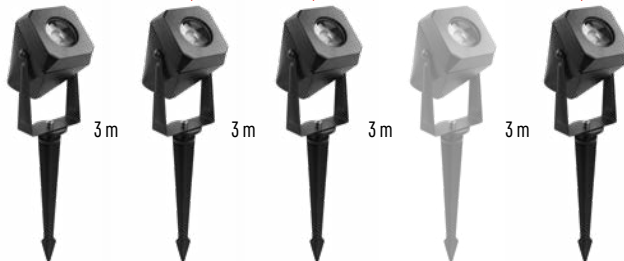

ZIW194R



Obecné číslo	Barva světla	Světelný tok	Barva těla	Počet segmentů	Materiál	Příkon
ZIW194R	teplá bílá–studená bílá	400 lm	černá	4	plast	7 W
ZIW191R	teplá bílá–studená bílá	100 lm	černá	1	plast	1,5 W

GoSmart Venkovní reflektor

- startovací sada (3 ks) a rozšiřující set (1 ks), maximální rozšíření na 6 reflektorů
- venkovní reflektory pro osvětlení domu, zahrady, pergoly, zdi atd.
- nastavení a ovládání prostřednictvím mobilní aplikace
- programovatelné RGBIC+CCT, každý reflektor může svítit jinou barvou dle nastavení v aplikaci, stmívatelný
- mléčný difuzor pro příjemnější atmosféru
- flexibilní umístění – pomocí hrazdy nebo zapichovacího kolíku (součástí balení)
- napájecí zdroj je součástí pouze základní sady (ZIW184R)



Outdoor



IP65



1.5 m cable

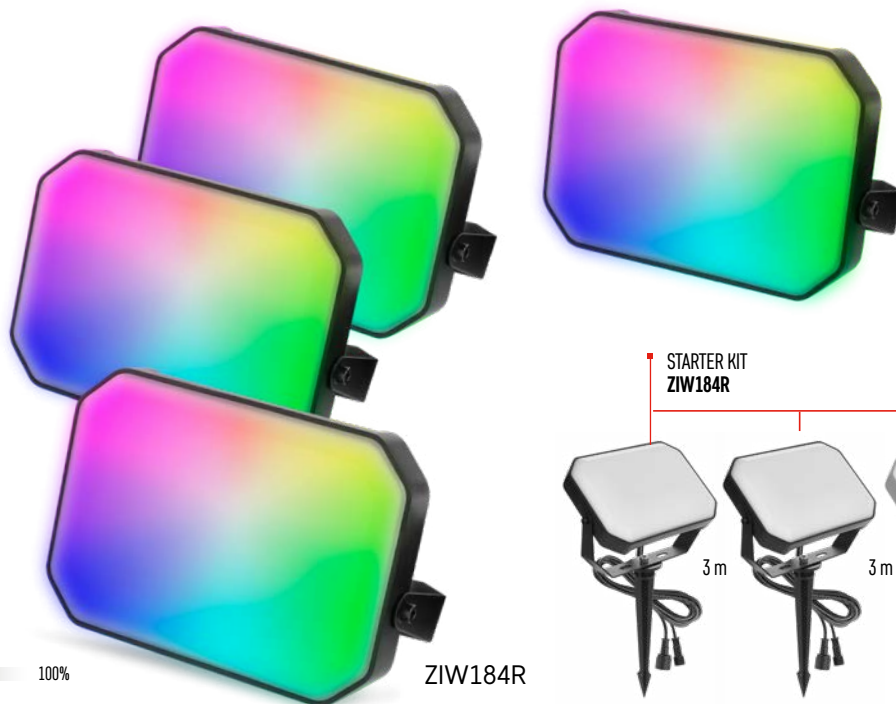

ZIW181R



8 592920 136959

ZIW184R



8 592920 136935

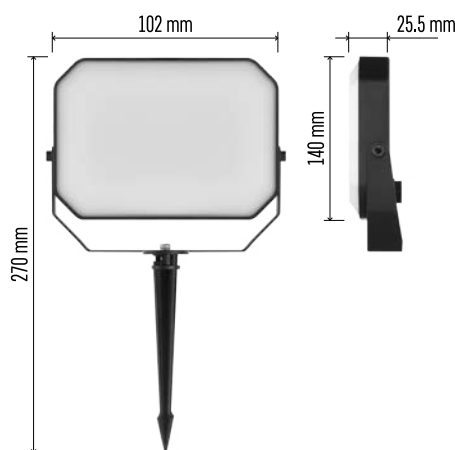
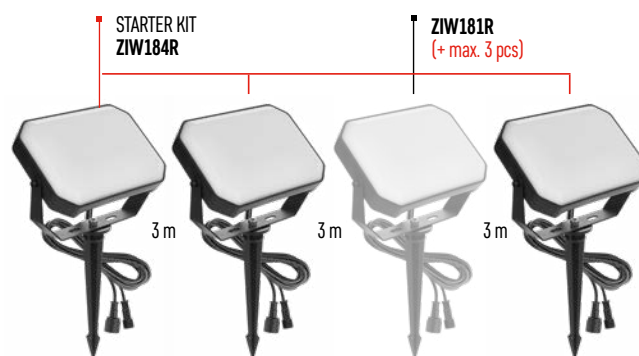

Obcené číslo	Barva světla	Světelný tok	Barva těla	Počet segmentů	Materiál	Příkon
ZIW181R	teplá bílá–studená bílá	330 lm	černá	1	plast	4 W
ZIW184R	teplá bílá–studená bílá	990 lm	černá	3	plast	14 W



Lampičky

Přenosné lampičky představují mobilní řešení pro zahrady, terasy, balkony i volnočasové aktivity. Modely umožňují snadné použití bez přívodu elektrické energie a podporují impulzní sezónní prodej.

Pěstební lampičky doplňují portfolio o funkční řešení pro podporu růstu rostlin v interiéru i exteriéru. Nabídka reaguje na rostoucí zájem o domácí pěstování bylin, zeleniny a okrasných rostlin a umožňuje rozšířit sortiment o produkty s celoročním prodejním potenciálem.



Venkovní stolní lampičky

- odolnost vůči venkovním vlivům s IP44
- nízká spotřeba energie a dlouhá životnost
- pohodlné napájení či dobíjení pomocí USB kabelu
- možnost volby barevné teploty u většiny modelů
- stabilní a odolná konstrukce

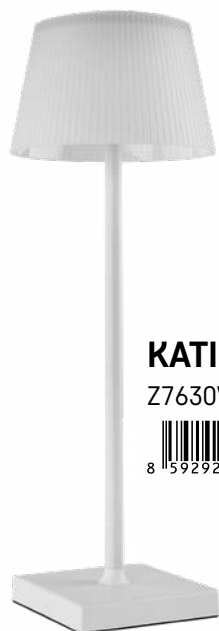

KATIE
Z7630W

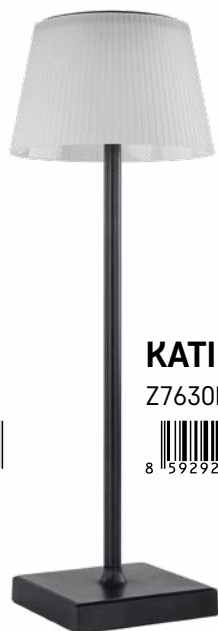

KATIE
Z7630B



Z7633
JASON



Z7634
GRACE

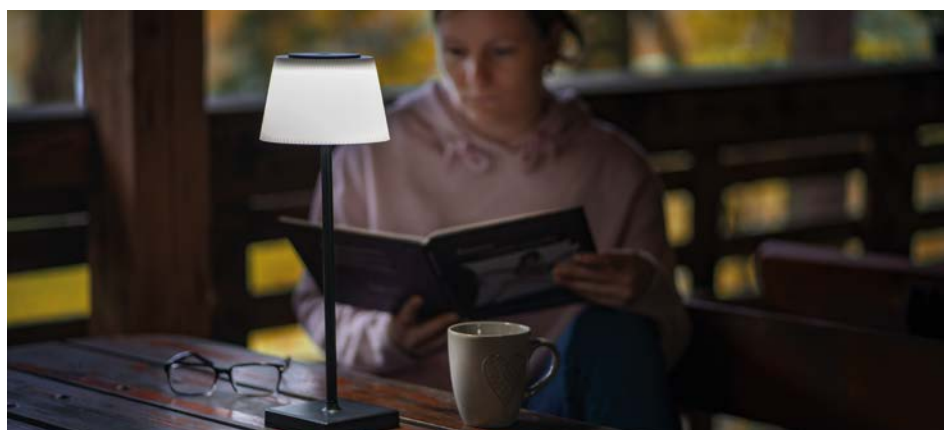
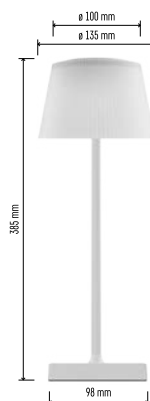

Obecné číslo	Rozměr v mm	Barva lampičky	Barva světla	Materiál	Světelný tok	Příkon
Z7630W	330 × 130 × 150	bílá	teplá/neutrální/ studená bílá	plast	250 lm	4 W
Z7630B	330 × 130 × 150	černá	teplá/neutrální/ studená bílá	plast	250 lm	4 W
Z7633	270 × 140	černá	teplá/neutrální/ studená bílá	ABS plast	180 lm	2,2 W
Z7634	350 × 140	černá	neutrální bílá	plast + kov	80 lm	4,2 W

LED pěstební lampy

- plnospektrální LED světlo pro podporu růstu ve všech fázích
- vhodné pro celoroční použití v interiéru (IP20)
- integrovaný časovač pro automatický světelný režim
- úsporná LED technologie s dlouhou životností
- kompaktní provedení a snadná instalace



Indoor



Timer



Full spectrum LED



Z7901



UNIVERZÁLNÍ

Pro podporu růstu rostlin, tvorbu silného kořenového systému a bohatého květenství.



Bylinky



Pokojovky



Bylinky



Pokojovky



Zelenina



Sukulenty



Zelenina



Sukulenty



Z7902



KVĚTY

Jemné světlo pro citlivé rostliny a krásné květy.



Z7903



SEMÍNKA

Pro klíčení semen, růst sazenic a silné mladé rostliny.



Semínka



Sazenice



Z7904



BYLINKY

Pro bazalku, mátu, tymián... silnější chuť i vůně.



Bylinky



Zelenina



Sukulenty



Z7905



DESIGN

Stylový doplněk, který dá světlo vašim rostlinám.



Bylinky



Pokojovky



Sukulenty

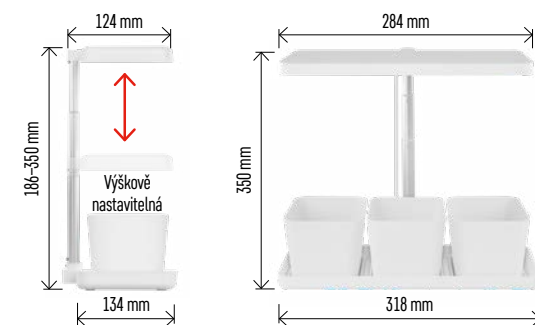
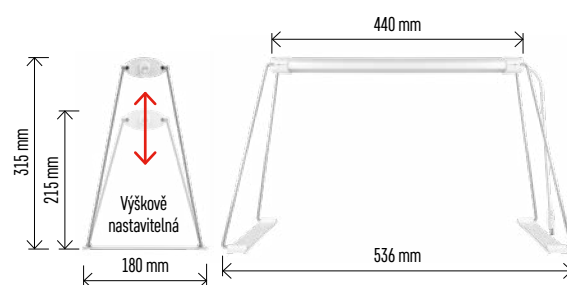

Obecné číslo	Rozměr v mm	Barva světla	Světelný tok	Počet LED	Napájecí zdroj	Příkon	Stmívání
Z7901	110 × 110 × 220	denní bílá/červená	235 lm	15	USB-A	5 W	ne
Z7902	120 × 120 × 195	denní bílá/červená	300 lm	39	USB-A	8 W	ano
Z7903	536 × 180 × 215	denní bílá	800 lm	28	24 V DC/1 000 mA	15 W	ne
Z7904	318 × 134 × 186	denní bílá/červená	300 lm	30	USB-A	7 W	ano
Z7905	210 × 210 × 517	denní bílá	450 lm	21	24 V DC/1 000 mA	7 W	ne

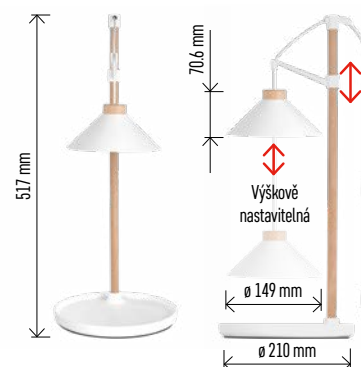

Sekce přenosného osvětlení zahrnuje čelovky, ruční svítilny a pracovní světla určené pro mobilní a dočasné použití v interiéru i exteriéru. Sortiment je navržen pro široké spektrum aplikací – od hobby využití až po technické a pracovní nasazení.

Produkty se vyznačují kompaktním provedením, snadnou manipulací a různými variantami napájení (bateriové i nabíjecí). Nabídka umožňuje sestavit ucelený sortiment pokrývající běžné použití, outdoor aktivity i pracovní prostředí.



Přenosné osvětlení

1. Čelovky
2. Outdoor osvětlení
3. Pracovní světla

OUTDOOR



SPORT



MULTI



WORK

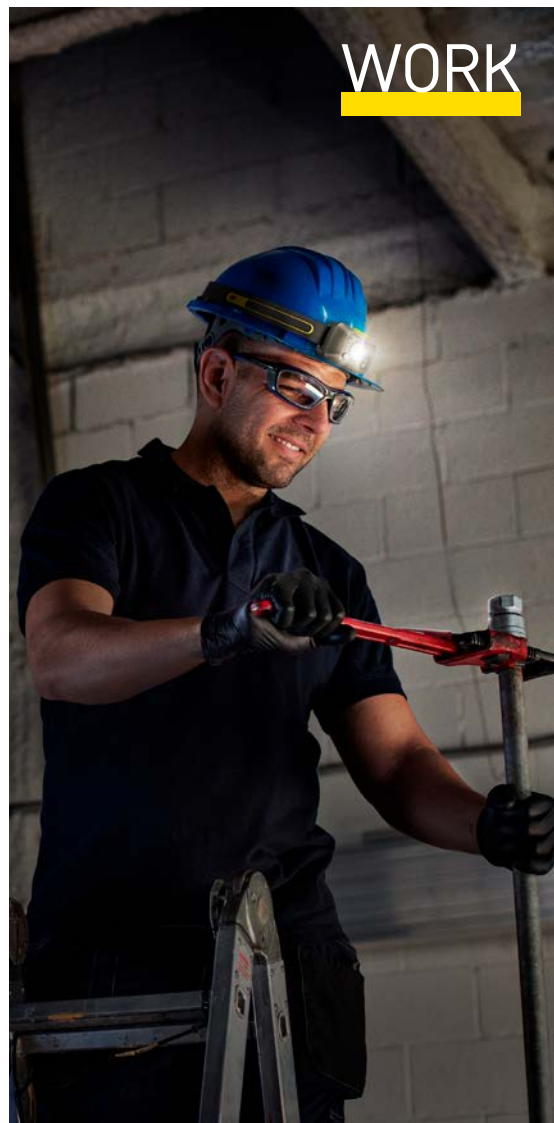

Čelovky

Sortiment čelovek značky EMOS a GP nabízí praktické a mobilní řešení osvětlení pro práci, volnočasové aktivity i technické použití. Produkty jsou navrženy s důrazem na komfort při nošení, jednoduché ovládání a spolehlivý výkon v různých podmínkách. Nabídka zahrnuje modely s různým světelným výkonem, typem napájení (bateriové i nabíjecí) a funkcemi, které umožňují pokrýt potřeby hobby uživatelů i náročnějších zákazníků.



LED čelovky outdoor



OUTDOOR

- široká škála výkonu, dosvitu a výdrže
- více režimů svícení
- varianty bateriové i nabíjecí
- odolnost pro venkovní podmínky (IP krytí, nárazuvzdornost)
- u vybraných modelů praktické prvky pro bezpečné a komfortní použití (reflexní pásek, červené světlo)



Obecné číslo	Zdroj světla	Maximální světelný tok	Maximální dosvit	Počet režimů svícení	Doba svícení	Nabíjení	Napájení	Rozměr v mm	Hmotnost
P3531	CREE LED + COB LED + červená LED	330 lm	65 m	7	18–72 h	ne	3× AAA + 1× CR2032	65 × 32 × 39	80 g/115 g
P3536	LED + COB LED	220 lm	100 m	7	45–160 h	ne	3× AAA	65 × 45 × 50	65 g/100 g
P3542	COB LED + LED	500 lm	130 m	7	4–6,5 h	ano	Li-pol	70 × 45 × 35	90 g
P3539	CREE LED + 2× červená LED	330 lm	200 m	5	50–87 h	ne	3× AAA	60 × 48 × 43	70 g/105 g
P3546	7× LED	550 lm	110 m	7	3,5–9 h	ano	Li-pol / 3×AAA	64 × 48 × 32	77 g

LED čelovky outdoor

OUTDOOR

- různé úrovně výkonu, dosahu světla a délky provozu
- několik světelných režimů včetně doplňkových funkcí (např. červené světlo)
- dostupné v provedení na baterie i s dobíjecím akumulátorem
- konstrukce přizpůsobená venkovnímu použití (IP ochrana, odolnost proti nárazu)
- chytré detaily pro bezpečné a pohodlné používání (reflexní pásek, rychlé vypnutí / uzamčení ovládání)



P8555



P8569



P8582



P8583



P8584



Obecné číslo	Zdroj světla	Maximální světelný tok	Maximální dosvit	Počet režimů svícení	Doba svícení	Nabíjení	Napájení	Rozměr v mm	Hmotnost
P8569	2× Osram SMD LED	1 200 lm	110 m	11	2–100 h	ano	Li-ion/2× CR123A	91,5 × 39 × 51	90 g/151 g
P8555	CREE SMD LED	600 lm	130 m	5	40 s – 60 h	ano	Li-Ion	106 × 27 × 27	153 g
P8583	2× SMD LED + LED	150 lm	45 m	5	36 hodin	ne	3× AAA	61 × 47 × 37	42 g/78 g
P8584	2× SMD LED	300 lm	60 m	6	36 hodin	ne	3× AAA	61 × 47 × 37	42 g/78 g
P8582	2× SMD LED	110 lm	40 m	4	15 hodin	ne	3× AAA	59 × 46 × 34	29 g/65 g

LED čelovky sportovní

SPORT

- více režimů svícení pro přizpůsobení výkonu a výdrže
- lehké a kompaktní provedení pro pohodlné nošení i při delší aktivitě
- odolná konstrukce s nárazuvzdorností vhodná pro aktivní použití v terénu
- u vybraných modelů reflexní prvky na pásku

EMOS

A brand of **legrand**



P3521



4 LIGHTING MODES



EMOS

A brand of **legrand**



BASIC

P3537



3 LIGHTING MODES

3 YEARS WARRANTY



10 LIGHTING MODES

GP



P8571



EMOS

A brand of **legrand**



RUN

P3534



4 LIGHTING MODES

GP



P8572



3 YEARS WARRANTY



4 LIGHTING MODES



3 YEARS WARRANTY



4 LIGHTING MODES



Obecné číslo	Zdroj světla	Maximální světelný tok	Maximální dosvit	Počet režimů svícení	Doba svícení	Nabíjení	Napájení	Rozměr v mm	Hmotnost
P3521	LED + 2× červená LED	85 lm	65 m	4	50–120 h	ne	3× AAA	58 × 38 × 44	54 g/89 g
P3534	CREE LED	230 lm	80 m	4	3–13 h	ano	Li-pol	61 × 37 × 31	60 g
P3537	COB LED	110 lm	15 m	3	20–40 h	ne	3× AAA	60 × 18 × 40	21 g/56 g
P8567	3× CREE SMD LED	500 lm	85 m	10	60 s – 100 h	ano	Li-pol	56 × 38 × 39	59,5 g
P8572	CREE SMD LED	300 lm	157 m	4	5–69 h	ano	3× AAA	34 × 46 × 56	110 g
P8571	CREE SMD LED	300 lm	157 m	4	5–69 h	ne	3× AAA	34 × 46 × 56	110 g

LED čelovky pracovní

WORK

- více režimů svícení pro rychlé přizpůsobení intenzity podle činnosti
- odolné provedení s nárazuvzdornou konstrukcí vhodné do pracovního prostředí
- varianty nabíjecí i bateriové (napájení běžně dostupnými AAA bateriemi)
- kompaktní rozměry a nízká hmotnost pro pohodlné nošení i delší dobu
- spolehlivé LED světlo pro každodenní použití v dílně, servisu i kolem domu

EMOS
A brand of **Legrand**



GP



3
YEARS
WARRANTY

spot-flood
light

red
light

6
LIGHTING
MODES

impact
resistant

P8573



GP



spot-flood
light

4
LIGHTING
MODES

Touchless
control

impact
resistant

waterproof

P8574

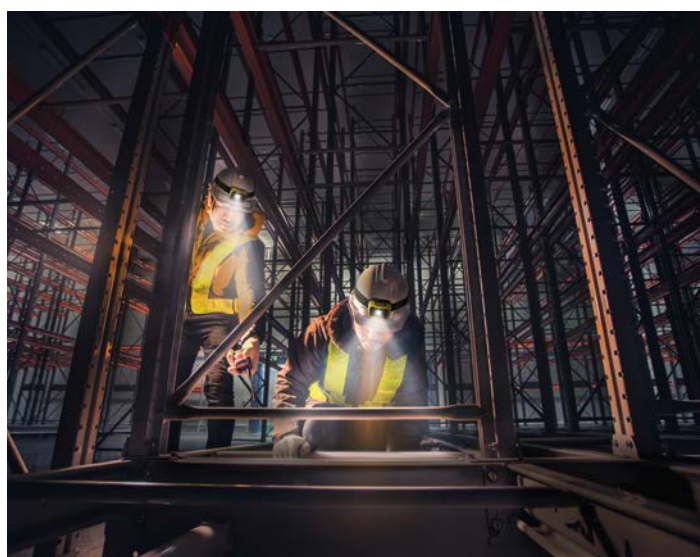

Obecné číslo	Zdroj světla	Maximální světelný tok	Maximální dosvit	Počet režimů svícení	Doba svícení	Napájení	Rozměr v mm	Hmotnost
P3541	COB LED + LED	380 lm	30 m	4	3-12 h	Li-pol	300 × 3,2 × 20	73 g
P8573	2× CREE SMD LED	280 lm	90 m	6	25 hodin	3× AAA	66 × 49 × 37	95 g
P8574	2× CREE SMD LED	375 lm	110 m	4	26 hodin	3× AAA	66 × 49 × 37	62 g/98 g

LED čelovky multifunkční

MULTI

- kompaktní a lehké provedení vhodné pro každodenní použití i outdoor
- nabíjecí Li-ion / Li-pol akumulátor včetně kabelu pro pohodlné dobíjení
- více režimů svícení pro přizpůsobení výkonu aktuální činnosti
- nárazuvzdorná konstrukce
- ochrana baterie pro delší životnost a stabilní výkon



P3544



P3545



Obecné číslo	Zdroj světla	Maximální světelný tok	Maximální dosvit	Počet režimů svícení	Doba svícení	Napájení	Rozměr v mm	Hmotnost
P3544	LED	500 lm	120 m	2	1-4 h	Li-Ion	80 × 29 × 30 mm	60 g
P3545	3× LED	175 lm	50 m	5	2-4,5 h	Li-pol	52 × 29 × 35 mm	56 g



Outdoor osvětlení

Pro spolehlivé použití při kempování, cestování, pobytu v přírodě i na chatě. Sortiment zahrnuje kompaktní lucerny a svítilny pro osvětlení stanů a okolí tábora, bezpečnostní světla a signalizační prvky pro lepší viditelnost za snížených světelných podmínek i praktická řešení, která zvyšují komfort při outdoorových aktivitách.



Praktické display boxy s outdoor osvětlením

COB LED lucerna

- baterie součástí balení pro okamžité použití
- rovnoměrné COB světlo pro praktické nasvícení
- hák pro snadné zavěšení a širší využití
- kompaktní lucerna pro impulzní a sezónní prodej
- rozměr lucerny 108 × 128 mm



P4716



COB LED přívěšková svítilna

- kompaktní přívěškové provedení s klipem, magnetem a otočným stojánkem
- nabíjení přes moderní USB-C s rychlým dobitím
- odolná nárazuvzdorná konstrukce
- vysoký světelný výkon pro intenzivní osvětlení



P4714



Praktické display boxy s outdoor osvětlením

LED náramek

- bezpečnostní produkt
- dlouhá doba svícení až 160 hodin
- viditelnost až na 400 m
- široké využití pro děti, sport i volný čas
- rozměr náramku 190 × 35 × 17 mm



P4713

LED žárovka s USB napájením

- nabíjecí provedení s moderním USB-C
- kompaktní rozměr a hák pro snadné zavěšení
- rozměr žárovky 170 × 55 × 55 mm



P4719



LED varovný trojúhelník

- výrazné LED výstražné světlo zvyšující bezpečnost při poruše vozidla nebo práci na silnici
- kombinace výstražného trojúhelníku a pracovního osvětlení v jednom zařízení
- nabíjecí provedení s Li-Ion baterií pro opakované použití bez nutnosti výměny baterií
- 5 režimů svícení pro různé situace
- vhodný produkt pro auto-moto i nouzovou výbavu
- rozměr varovného trojúhelníku 270 × 50 × 245 mm



P4010



COB LED kempingová svítilna

- silný světelný výkon
- jednoduché napájení 3× AA pro snadné používání
- hák a magnet pro flexibilní umístění
- odolné provedení ideální pro cestování, domácnost i dílnu
- rozměr svítilny 85 × 130 × 85 mm



P4006



Elektrický lapač hmyzu

- účinné lákání a likvidace hmyzu pomocí UV-A LED světla bez použití chemie
- tichý provoz vhodný pro použití v domácnosti, na terase nebo v pergole
- praktické provedení s možností zavěšení pro flexibilní umístění v prostoru
- síťové napájení pro nepřetržitý provoz
- UV-A LED technologie pro moderní a úsporné řešení
- vhodný pro domácnost, chatu i kryté venkovní prostory
- rozměr lapače 136 × 240 mm

P4104



3.3 w



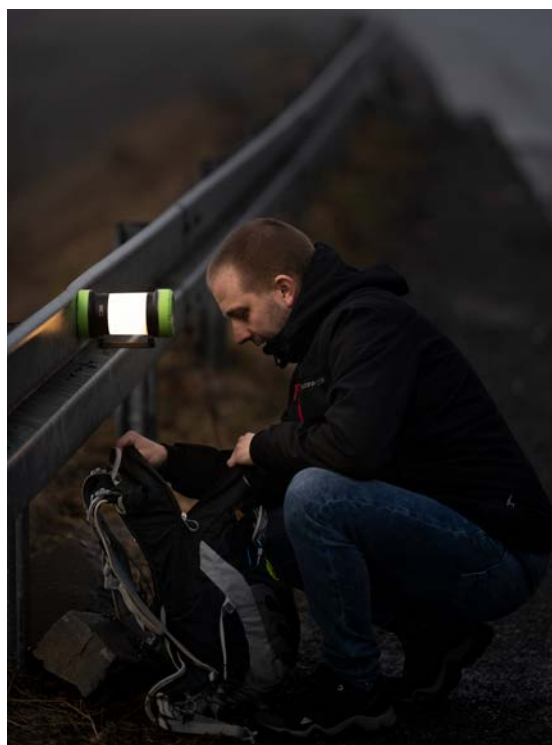
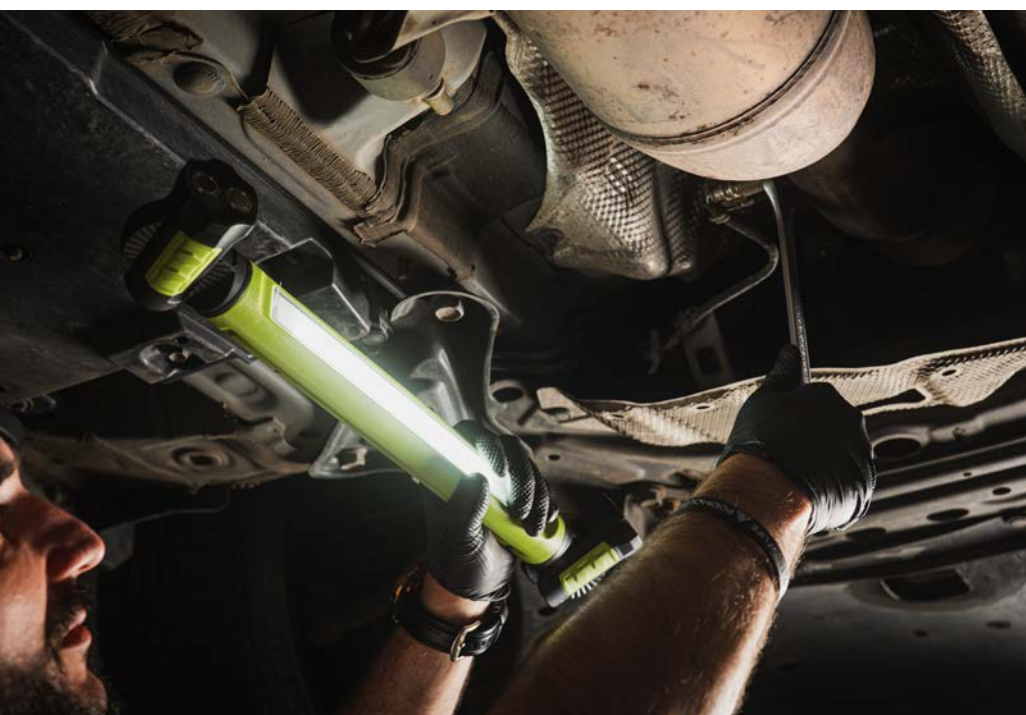

Pracovní světla

Pracovní svítlny a reflektory jsou navrženy pro profesionální použití při montážích, servisu, údržbě i stavebních pracích. Nabízejí vysoký světelný výkon, několik režimů svícení a robustní konstrukci pro spolehlivý provoz v náročných podmínkách.

V sortimentu jsou zastoupeny jak kompaktní ruční modely, tak výkonné reflektory s širokým světelným kuželem. Vybrané varianty disponují nabíjecím Li-Ion akumulátorem s USB-C napájením, funkcí ochrany baterie a rychlým vypnutím. Praktické prvky, jako jsou magnety, háky nebo otočné rukojeti, umožňují flexibilní hands-free použití při práci.



LED pracovní svítilny

- efektivní osvětlení velkého pracovního prostoru
- u vybraných modelů hák a magnet pro stabilní hands-free použití
- kompaktní konstrukce vhodná pro servis, montáže i dílnu
- u vybraných modelů hák a magnet pro stabilní hands-free použití



P3888

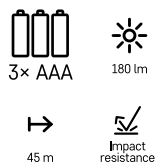

P4531

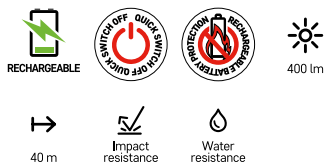

P4535

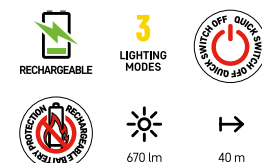

P4537

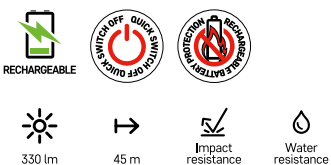

P4538



P4540



P4544

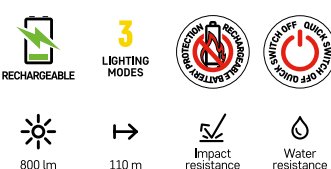

P4545

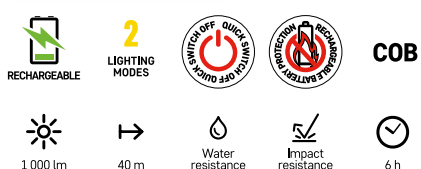

P4546

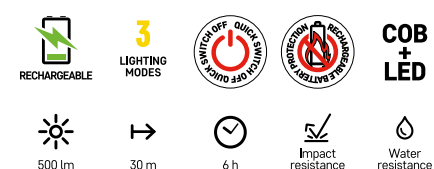

LED pracovní reflektory

- vysoký světelný výkon až 2 000 lm
- bateriové i nabíjecí verze
- více režimů svícení
- u vybraných modelů funkce rychlého vypnutí a ochrany baterie
- otočná rukojeť pro flexibilní použití



8 592920 119891 P4112

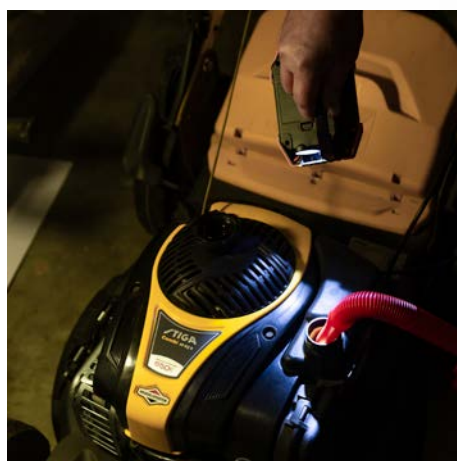

- 3x AA LIGHTING MODES
- 350 lm
- 110 m



8 592920 119877 P4113

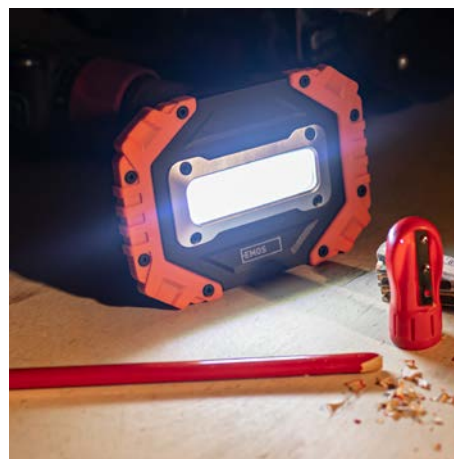

- 4x AA 3 LIGHTING MODES
- 700 lm
- 35 m
- Impact resistance
- Water resistance



8 592920 075807 P4533



- RECHARGEABLE 3 YEARS WARRANTY
- 1000 lm
- 45 m
- Impact resistance
- Water resistance



8 592920 085646 P4536



- RECHARGEABLE 5 LIGHTING MODES
- 2000 lm
- 70 m
- Impact resistance

Porovnávací tabulky

LED pracovní svítilny

Obecné číslo	Zdroj světla	Maximální světelný tok	Maximální dosvit	Počet režimů svícení	Doba svícení	Nabíjecí	Speciální funkce a vybavení	Rozměr v mm	Hmotnost
P3888	COB LED	180 lm	45 m	2	16–24 h	ne	lámací rukojeť, 1× hák, 2× magnet	59 × 30 × 133	110 g
P4535	2× COB LED + LED	670 lm	40 m	3	2–10 h	ano	power bank, rychlé vypnutí, ochrana baterie, 1× hák, 4× magnet	35 × 33 × 257	225 g
P4531	COB LED + LED	400 lm	40 m	3	3–8,5 h	ano	rychlé vypnutí, ochrana baterie, otočná rukojeť, klip, 1× hák, 1× magnet	52 × 32 × 165	196 g
P4540	COB LED + LED	750 lm	35 m	6	2–13 h	ano	rychlé vypnutí, ochrana baterie, otočný reflektor, magnet, hák	28 × 35 × 147/285	118 g
P4537	COB LED + LED	330 lm	45 m	3	3–7 h	ano	rychlé vypnutí, ochrana baterie, otoč. nakl. rukojeť, 1× klip, magnet, hák	41 × 29 × 154	110 g
P4538	SMD LED + LED	700 lm	45 m	3	3–6 h	ano	ochrana baterie, light BOOST, 2× magnet	37 × 14 × 240	100 g
P4544	COB LED + LED	800 lm	110 m	3	2,5–7 h	ano	rychlé vypnutí, ochrana baterie, powerbank, otočná zalamovací rukojeť, 2× hák, 2× magnet	50 × 50 × 255	325 g
P4545	COB LED	1 000 lm	40 m	2	2–6 h	ano	rychlé vypnutí, ochrana baterie, 2× otočná zalamovací rukojeť, 2× hák, 4× magnet	50 × 46 × 500	490 g
P4546	COB LED + LED	500 lm	30 m	3	2,5–6 h	ano	rychlé vypnutí, ochrana baterie, otočná rukojeť, 1× hák, 1× magnet	48 × 30 × 207	280 g

LED ruční svítilny

Obecné číslo	Maximální světelný tok	Maximální dosvit	Počet režimů svícení	Doba svícení	Nárazuvzdornost	Voděodolnost	Doba nabíjení	Vybavení a speciální funkce	Rozměr v mm	Hmotnost
P2311	300 lm	370 m	2	24–30 h	ne	ne	4,5 h	ochrana baterie	162 × 100 × 140	275 g
P2313	350 lm	260 m	7	5–23 h	ano	ano	7 h	power bank, rychlé vypnutí, ochrana baterie, naklápěcí rukojeť, 1× hák, 3× magnet	175 × 91	406 g
P2314	210 lm	240 m	4	3–6 h	ne	ne	3 h	rychlé vypnutí, ochrana baterie	200 × 100 × 100	281 g
P2315	700 lm	370 m	10+	4–11 h	ano	ano	4 h	rychlé vypnutí, ochrana baterie, powerbank, otočný stojánek	205 × 125 × 156	500 g
P2317	1 000 lm	500 m	8+	10–22 h	ano	ano	10 h	power bank, rychlé vypnutí, ochrana baterie, LCD indikace, závit na stativ	205 × 102 × 148	781 g
P2316	850 lm	400 m	7+	7–18 h	ano	ano	6 h	power bank, rychlé vypnutí, ochrana baterie, LCD indikace, závit na stativ	210 × 107 × 148	688 g

LED pracovní reflektory

Obecné číslo	Zdroj světla	Maximální světelný tok	Maximální dosvit	Počet režimů svícení	Doba svícení	Nabíjecí	Speciální funkce a vybavení	Rozměr v mm	Hmotnost
P4113	COB LED	700 lm	35 m	3	8–14 h	ne	rychlé vypnutí, otočná rukojeť	145 × 105 × 35	165 g
P4112	2× COB LED + LED	350 lm	110 m	2	10–20 h	ne	otočná rukojeť	135 × 100 × 40	140 g
P4533	COB LED	1 000 lm	45 m	3	3,5–15,5 h	ano	rychlé vypnutí, ochrana baterie, otočná rukojeť	172 × 45 × 126	453 g
P4536	2× COB LED	2 000 lm	70 m	5	3,5–14,5 h	ano	rychlé vypnutí, ochrana baterie, otočná rukojeť, 4× magnet	214 × 140 (280) × 56	818 g

Sortiment bubnů, prodlužovacích přívodů a spojek nabízí spolehlivé řešení pro rozšíření elektrické energie v exteriéru i interiéru. Produkty jsou určeny pro bezpečné napájení elektrických zařízení při práci na zahradě, údržbě okolí domu i při dočasných venkovních instalacích.

Kabelové bubny umožňují flexibilní prodloužení dosahu elektrických zásuvek a zvyšují komfort při používání elektrického nářadí či zahradní techniky. Prodlužovací přívody v různých délkách a provedeních rozšiřují možnosti využití v rezidenčním i komerčním prostředí. Spojky zajišťují bezpečné a pevné propojení kabelů a přispívají k stabilnímu napájení.

Energie pro venkovní prostor

1. Bubny
2. Spojky
3. Nástěnné zásuvky a vypínače CYKLONE
4. Venkovní zásuvky



Bubny

Sortiment kabelových bubnů nabízí spolehlivé řešení pro bezpečné a přehledné vedení napájecích kabelů v interiéru i exteriéru. Robustní konstrukce zajišťuje dlouhou životnost a stabilní provoz i v náročných podmínkách.

Praktické provedení umožňuje snadnou manipulaci a efektivní organizaci kabeláže při práci na zahradě, stavbě i v provozu. Kategorie představuje stabilní sortiment s širokým využitím v rezidenčním i profesionálním segmentu.



Jednofázové bubny s neoprenovým kabelem

- kvalitní neoprenová izolace pro maximální odolnost a spolehlivost
- odolné vůči vodě, extrémním teplotám i olejům
- integrovaná tepelná pojistka zvyšuje bezpečnost a chrání kabel před přehřátím během intenzivního používání
- stabilní stojan, navíjecí buben a pogumovaná rukojeť pro pohodlnou manipulaci a jednoduchou instalaci
- veškeré prodlužovací kabely na bubnu nabízíme i ve verzi se zásuvkou německého typu

5
YEARS
WARRANTY



-25 ~ +60 °C



Impact resistance



Oil resistance



IP44



P084504



8 592920 084847



P084254



8 592920 084823



P084253



8 592920 036716



P08440



8 592920 084830

P084503



8 592920 036723



Obecné číslo	Délka	Rozměr v mm	Průřez vodiče	Počet zásuvek	Napětí	Proud	Vodič	Barva kabelu	Další funkce
P084254	25 m	285	1,5 mm ²	4	230 V~	16 A	H07RN-F	černá	vodící oko, brzda cívky
P084504	50 m	285	1,5 mm ²	4	230 V~	16 A	H07RN-F	černá	vodící oko, brzda cívky
P084253	25 m	263	2,5 mm ²	4	230 V~	16 A	H07RN-F	černá	-
P08440	40 m	285	2,5 mm ²	4	230 V~	16 A	H07RN-F	černá	vodící oko, brzda cívky
P084503	50 m	300	2,5 mm ²	4	230 V~	16 A	H07RN-F	černá	-

Jednofázové bubny s gumovým kabelem

3
YEARS
WARRANTY



-25 ~ +60 °C



Impact resistance



IP44

- gumová izolace pro co největší odolnost a spolehlivost
- dostupné modely i ve verzi s integrovaným reflektorem
- odolný vůči vodě (IP44) a extrémním teplotám
- integrovaná tepelná pojistka zvyšuje bezpečnost a chrání kabel před přehřátím během intenzivního používání
- stabilní stojan, navíjecí buben a pogumovaná rukojeť pro pohodlnou manipulaci a jednoduchou instalaci
- veškeré prodlužovací kabely na bubnu nabízíme i ve verzi se zásuvkou německého typu



P084251



P084255



P08420



P084501



P084505



P084256



Obecné číslo	Délka	Rozměr v mm	Průřez vodiče	Počet zásuvek	Napětí	Proud	Vodič	Barva kabelu	Další funkce
P08420	20 m	247 × 157 × 310	1,5 mm ²	4	230 V~	13 A	H05RR-F3G	červená/černá	LED reflektor 20 W/1 600 lm/6 500 K
P084251	25 m	263	1,5 mm ²	4	230 V~	16 A	H05RR-F3G	černá	-
P084255	25 m	285	1,5 mm ²	4	230 V~	16 A	H05RR-F3G	černá	vodící oko, brzda cívky
P084501	50 m	300	1,5 mm ²	4	230 V~	16 A	H05RR-F3G	černá	-
P084505	50 m	285	1,5 mm ²	4	230 V~	16 A	H05RR-F3G	černá	vodící oko, brzda cívky
P084256	25 m	200	1,0 mm ²	4	230 V~	10 A	H05RR-F3G	černá	vodící oko, brzda cívky

Třífázový buben s neoprenovým kabelem

- odolný vůči vodě (IP44), extrémním teplotám i olejům
- prodlužovací přívod EMOS s tepelnou pojistkou
- stabilní stojan, navíjecí buben a pogumovaná rukojeť
- veškeré prodlužovací kabely na bubnu nabízíme i ve verzi se zásuvkou německého typu



IP44

H07RN-F
1.5 mm²

P193250



Obecné číslo	Délka	Rozměr v mm	Počet zásuvek	Napětí	Proud	Vodič	Barva kabelu
P193250	25 m	298	3	230 V~/400 V~	13 A	H07RN-F5G	černá

Jednofázové bubny a spojka s mrazuvzdorným PVC kabelem

- vysoce mrazuvzdorná izolace zaručuje spolehlivý provoz i v extrémně nízkých teplotách
- kabel je odolný vůči vodě (IP44), extrémním teplotám i olejům, což zajišťuje jeho dlouhodobou funkčnost
- tepelná pojistka pro zvýšení bezpečnosti a ochrana proti přehřátí
- bez nežádoucího zápachu typického pro běžné gumové kabely
- stabilní stojan, navíjecí buben a pogumovaná rukojeť usnadňují manipulaci a zajišťují pohodlné použití
- veškeré prodlužovací kabely na bubnu nabízíme i ve verzi se zásuvkou německého typu

3
YEARS
WARRANTY

H05RR-F3G
1.5 mm²



-35 ~ +60 °C



Oil resistance



Impact resistance



IP44



P08520W



P08525W



P08550W



P01420W



Obecné číslo	Délka	Rozměr v mm	Počet zásuvek	Napětí	Proud	Vodič	Barva kabelu	Další funkce
P08520W	20 m	160 × 260 × 350	3	230 V~	13 A	AT-N05V3V3-F	modrá	2× USB-A Σ 2,1 A max.
P08525W	25 m	263	4	230 V~	16 A	AT-N05V3V3-F	modrá	vodící oko, brzda cívký
P08550W	50 m	320	4	230 V~	16 A	AT-N05V3V3-F	modrá	vodící oko, brzda cívký
P01420W	20 m	-	1	250 V~	16 A	AT-N05V3V3-F	modrá	-



Spojky

Kategorie zahrnuje elektrické konektory a spojky určené pro bezpečné a spolehlivé propojení napájecích kabelů. Sortiment je navržen pro zajištění stabilního spojení a dlouhodobého provozu v interiéru i exteriéru.

Produkty umožňují efektivní instalaci a přispívají k bezpečnému a kontinuálnímu napájení elektrických systémů. Kategorie představuje doplňkový sortiment s praktickým využitím napříč zahradním a elektro portfoliem.



Spojky s gumovou izolací

- kvalitní gumový kabel zajišťuje flexibilitu a dlouhou životnost i v náročných podmínkách
- k dispozici v různých délkách pro maximální flexibilitu při připojení
- vysoké zatížitelnosti až 16 A / 3 680 W ideální pro dílny, stavby i zahrady
- odolné vůči mechanickému namáhání
- černá barva, kulatá zásuvka s krytkou, dětské clonky
- dostupné i ve verzi se zásuvkou německého typu

 P0602

 P0603

 P0604



H05RR-F3G
1.5 mm²

-25 ~ +60 °C

Impact resistance

IP44

Obecné číslo	Délka	Počet zásuvek	Napětí	Proud	Vodič	Barva kabelu	Dětské clonky
P0602	15 m	2	230 V~	16 A	H05RR-F3G	černá	ano
P0603	20 m	2	230 V~	16 A	H05RR-F3G	černá	ano
P0604	25 m	2	230 V~	16 A	H05RR-F3G	černá	ano

Spojky s gumovo–neoprenovou izolací

- vysoká mechanická odolnost gumového/ neoprenového pláště
- krytí odpovídající použití i ve venkovních podmínkách
- vysoké zatížitelnosti až 16 A / 3 680 W pro bezproblémové napájení široké škály zahradních zařízení
- k dispozici v různých délkách pro maximální flexibilitu při připojení
- flexibilní kabely s kvalitní izolací se dobře navíjejí, odolávají zalamování a usnadňují ukládání i častou manipulaci
- černá barva, kulatá zásuvka s krytkou, dětské clonky
- dostupné i ve verzi se zásuvkou německého typu



-25 ~ +60 °C

Oil resistance

Impact resistance

IP44

 P01725R

 P01710

 P01720

 P01730

 P01705

Obecné číslo	Délka	Průřez vodiče	Počet zásuvek	Napětí	Proud	Vodič	Barva kabelu	Dětské clonky
P01725R	25 m	2,5 mm ²	1	230 V~	16 A	H07RN-F3G	černá	ano
P01710	10 m	1,5 mm ²	1	230 V~	16 A	H07RN-F3G	černá	-
P01720	20 m	1,5 mm ²	1	230 V~	16 A	H07RN-F3G	černá	-
P01730	30 m	1,5 mm ²	1	230 V~	16 A	H07RN-F3G	černá	-
P01705	5 m	1,5 mm ²	1	230 V~	16 A	H07RN-F3G	černá	ano

Jednofázové montované kabely s gumovou izolací

- prodlužovací kabel s 1 zásuvkou, gumová izolace, venkovní použití
- extrémní krytí IP65 bez obav odolá prachu i silnému dešti
- dostupné průřezy 1,5 nebo 2,5 mm² a max. zátěž 3 680 W zajistí napájení i pro výkonná zařízení
- variabilní délky 10–25 metrů
- černá barva, kulatá zásuvka s krytkou, dětské clonky



8 595025 381170 PM0501

8 595025 381187 PM0502

8 595025 381194 PM0503

8 595025 381200 PM0504



IP65



230 V~



8 595025 389916 PM1011

Obecné číslo	Délka	Průřez vodiče	Počet zásuvek	Proud	Vodič	Barva kabelu	Dětské clonky
PM0501	10 m	1,5 mm ²	1	16 A	H05RR-F3G	černá	ano
PM0502	15 m	1,5 mm ²	1	16 A	H05RR-F3G	černá	ano
PM0503	20 m	1,5 mm ²	1	16 A	H05RR-F3G	černá	ano
PM0504	25 m	1,5 mm ²	1	16 A	H05RR-F3G	černá	ano
PM1011	20 m	2,5 mm ²	1	16 A	CGSG 3C × H05RR-F	černá	ano

Třífázové montované kabely s gumovou izolací

- pro robustní a spolehlivé napájení, které zvládne i náročnější venkovní podmínky
- prodlužovací přívod 400 V, délka 10–25 metrů
- gumová izolace poskytuje vynikající ochranu proti prachu a vlhkosti, ideální pro venkovní použití
- dostupné varianty 2,5 mm² a 4 mm² zaručují dostatečnou kapacitu i pro energeticky náročná zařízení



IP44



400 V~

Obecné číslo	Délka	Průřez vodiče	Počet zásuvek	Proud	Vodič	Barva kabelu	Dětské clonky
PM0902	10 m	2,5 mm ²	1	16 A	CGSG 5C × H05RR-F	černá	-
PM0904	20 m	2,5 mm ²	1	16 A	CGSG 5C × H05RR-F	černá	-
PM0905	25 m	2,5 mm ²	1	16 A	CGSG 5C × H05RR-F	černá	-
PM1102	10 m	4,0 mm ²	1	32 A	CGSG 5C × H07RN-F	černá	-
PM1103	15 m	4,0 mm ²	1	32 A	CGSG 5C × H07RN-F	černá	-
PM1104	20 m	4,0 mm ²	1	32 A	CGSG 5C × H07RN-F	černá	-
PM1105	25 m	4,0 mm ²	1	32 A	CGSG 5C × H07RN-F	černá	-

PM1102

8 592920 110065

PM0902

8 595025 381088

PM1103

8 592920 110072

PM0904

8 595025 381101

PM1104

8 592920 110089

PM0905

8 595025 381118

PM1105

8 592920 110096



Nástěnné zásuvky a vypínače CYKLONE

3

Určené pro instalaci v náročných venkovních podmínkách, tento sortiment zahrnuje zásuvky a přepínače vhodné pro exteriér i technické prostory, navržené s důrazem na bezpečný provoz a odolnost vůči vlivům prostředí pro rezidenční i komerční aplikace.



Nástěnné zásuvky a vypínače CYKLONE



- horizontální i vertikální instalace zaručuje maximální flexibilitu při umístění na zeď
- inovativní pružné těsnění poskytuje dokonalou ochranu a absolutní těsnost produktů
- integrovaný kabelový průchod usnadňuje připojení kabelu nebo objímky bez zbytečných komplikací
- ochrana před vlhkostí díky efektivnímu odvodu všech kapalin
- moderní, elegantní design v šedé barvě



D730420



D730422

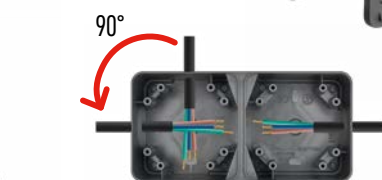

90°



D730421



D730427



D730423



D730429



Obecné číslo	Popis	Počet zásuvek	Rozměr v mm	Napětí	Proud
D730420	zásuvka nástěnná	1	76 × 76 × 55	250 V~/16 A max.	16 A
D730421	zásuvka dvojnásobná	2	76 × 151 × 55	250 V~/16 A max.	16 A
D730422	přepínač č. 6	-	75 × 75 × 62	250 V~/10 AX	10 AX
D730423	přepínač dvojitý č. 6+6	-	75 × 75 × 62	250 V~/10 AX	10 AX
D730427	ovládač tlačítkový	-	75 × 75 × 62	250 V~	6 A
D730429	zásuvka+přepínač č. 6	1	151 × 76 × 62	250 V~	16 A/10 AX

Jednoduchá možnost otočení pro vodorovné nebo svislé použití 90°





Venkovní zásuvky

Sortiment zahrnuje zásuvky určené pro bezpečné napájení ve venkovním prostředí. Modely s odolným krytím proti vlhkosti a prachu jsou vhodné pro instalaci v zahradách, technických prostorech a exteriérech objektů. K dispozici jsou varianty s dálkovým ovládáním i manuálním spínáním.

4



Dálkově ovládané zásuvky

- pohodlné ovládání zásuvek na dálku pomocí ovladače pro maximální komfort
- odolné krytí IP44 chrání proti vodě, prachu a nepříznivým podmínkám
- elegantní černý design se hodí do každého exteriéru
- snadná instalace, rychlé zapojení a bezproblémový provoz



P0067
8 592920 073018



Energy saving

13 A
3 000 W
max.



IP44



433.92 MHz



30 m

Obecné číslo	Max. zátěž	Počet zásuvek	Napětí	Proud	Materiál	Barva	Dětské clonky
P0067	3 000 W	1× 2P + PE	250 V~	13 A	plast	černá	ano

Zásuvka s vypínačem

- manuální ovládání pomocí tlačítka na zásuvce
- odolné krytí IP44 chrání proti vodě, prachu a nepříznivým podmínkám
- snadná instalace, rychlé zapojení a bezproblémový provoz
- ideální pro ovládání zahradních čerpadel, zavlažovacích systémů, světelných dekorací nebo pracovních nástrojů



P00271
8 592920 078310



IP44

Obecné číslo	Max. zátěž	Počet zásuvek	Napětí	Proud	Materiál	Barva	Dětské clonky
P00271	3 680 W	1× 2P + PE	250 V~	16 A	plast	černá	ano

V kategorii Automatizace a bezpečnost najdete chytrá a praktická řešení, která vám usnadní každodenní život, zvýší bezpečnost vašeho domova a přinesou větší pohodlí do vaší zahrady. Od automatického ovládní osvětlení a zavlažování až po spolehlivý dohled a ochranu – naše produkty kombinují moderní technologie s jednoduchou instalací a intuitivním ovládním. Díky těmto inteligentním pomocníkům bude práce na zahradě hejen bezpečnější, ale také efektivněji řízená a energeticky úspornější.



Automatizace a bezpečnost

1. Senzory a čidla
2. Časovače
3. Zavlažovací hodiny
4. Venkovní kamery
5. Domáci mazlíčci



Senzory a čidla

Praktické a spolehlivé řešení pro každodenní využití v domácnosti i na zahradě. Sortiment zahrnuje produkty pro monitoring i automatizaci, které zvyšují komfort uživatelů a přispívají k efektivnějšímu provozu domácnosti, včetně bazénových teploměrů pro přesné sledování teploty vody v bazénech, vířivkách či jezírkách a pohybových čidel pro automatické ovládání venkovního osvětlení reagujícího na pohyby.

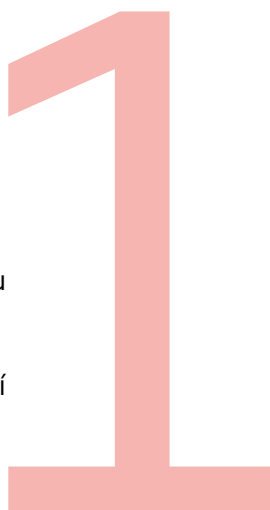

Bazénový teploměr

- přesné měření teploty vody v bazénu, vířivce nebo jezírku
- možnost použití jako samostatný bazénový teploměr
- kompatibilita s vybranými bezdrátovými meteostanicemi a teploměry EMOS
- rozšíření funkcí meteostanice o sledování teploty vody



2× AA

P00271



Obecné číslo	Určeno pro typ hlavní jednotky	Ukazatel venkovní vlhkosti	Dosah ve volném prostoru	Frekvence	Provozní teplota	Napájení	Rozměr v mm
E00032	E8610, E8614, E8620, E8625, E8636, E8647N, E8647W	ne	až 100 m	433 MHz	-40 °C až +70 °C, rozlišení 0,1 °C	2× 1,5 V AA (nejsou součástí balení)	95 × 95 × 156

PIR pohybová čidla

- automatické spínání světel zajišťuje pohodlí, bezpečnost a úsporu energie
- široký detekční úhel pokryje velkou plochu a spolehlivě reaguje na pohyby
- vysoká zatížitelnost umožňuje připojení různých typů osvětlení
- nastavitelná citlivost a doba sepnutí přizpůsobí čidlo individuálním potřebám

G1125



230 V~/
50 Hz



G1120

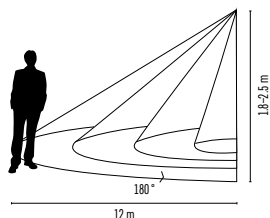
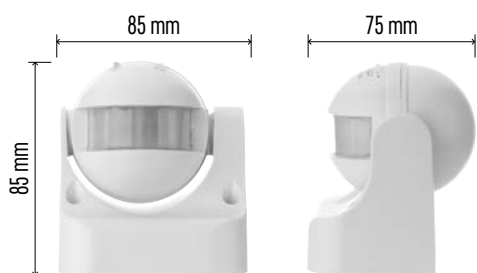

G1240



Obecné číslo	Barva	Detekční úhel	Detekční dosah	Doba sepnutí	Krytí	Rozměr v mm
G1120	bílá	180°	12 m	min. 10 sekund – max. 15 minut	IP44	85 × 75 × 85
G1125	černá	180°	12 m	min. 10 sekund – max. 15 minut	IP44	85 × 75 × 85
G1240	bílá	180°	12 m	min. 10 sekund – max. 15 minut	IP65	75 × 65 × 65

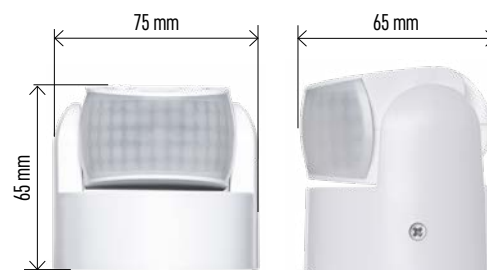



Časovače

Časovací zásuvky představují efektivní řešení pro řízení provozu elektrických zařízení v exteriéru. Sortiment zahrnuje analogové varianty i chytré modely s integrovaným měřením spotřeby a možností napojení na systém GoSmart. Produkty umožňují nastavení časových harmonogramů pro automatické zapínání a vypínání připojených zařízení, čímž přispívají k optimalizaci spotřeby energie a zvyšují uživatelský komfort. Sortiment je vhodný jako doplňkový prodejní segment pro zahradní techniku, osvětlení i další venkovní aplikace.



Spínací zásuvky

- automatické spínání spotřebičů podle nastaveného časového intervalu pro maximální pohodlí a úsporu energie
- vysoká zatížitelnost umožňuje ovládání široké škály i náročnějších zahradních spotřebičů
- široký provozní rozsah teplot (-25 °C až +50 °C) zaručuje spolehlivou funkčnost v každém ročním období
- ideální pro automatické zapnutí a vypnutí zahradních světel, zapnutí zavlažovacích systémů, provoz fontán a jezírek nebo řízené vytápění skleníků



P5508N



8 592920 117941



P5507N



8 592920 134849



Energy saving



IP44

3 680 W
max.



Phase L



1× zásuvka /
Kryt zásuvky

LCD displej /
Zobrazení času

Ovládací tlačítka /
Nastavení časovače



Obecné číslo	Druh	Napětí/proud	Doba sepnutí	Počet spínání za den	Ruční zapnutí	Rozměr v mm	Dětské clonky
P5508N	mechanická	230 V~/16 A max.	30 minut	48	ne	58 × 127 × 80	ano
P5507N	digitální	230 V~/16(2) A max.	1 minuta	10	ano	60 × 80 × 136	ano

GoSmart Zásuvky

- zapnutí a vypnutí spotřebiče vzdáleně pomocí mobilního telefonu
- automatizace provozu připojených zařízení
- úspora energie a sledování spotřeby v reálném čase pro efektivní využití elektřiny
- funkce časovače umožňuje přesné nastavení bez nutnosti manuálního zásahu
- dětský zámek pro maximální bezpečnost a ochranu
- chytrá paměť při výpadku elektřiny obnoví poslední stav zapnutí nebo vypnutí zařízení
- možnost připojení přes Wi-Fi nebo Zigbee protokol



IP44

3 680 W
max.



Timer



Countdown



Circulate



P5552



8 592920 122501



P5554



8 592920 131794



ZigBee

3.0



ON/OFF



Obecné číslo	Produkt	Napětí/proud	Maximální počet zásuvek na wi-fi síť	Počet spínání za den	Počet programů	Rozměr v mm
P5552	Wi-Fi časovač/wattmetr-venkovní	230 V~/16 (5) A max.	15	30	30	58 × 81 × 58
P5554	ZigBee zásuvka	230 V~/16 A max.	-	30	30	55 × 74 × 55



Zavlažovací hodiny

Řešení pro efektivní řízení zavlažování venkovních ploch s možností manuálního nastavení i automatického provozu. Sortiment umožňuje optimalizovat spotřebu vody a zjednodušit údržbu zahrady při zachování stabilní a rovnoměrné péče o zeleň.

3



GoSmart a manuální zavlažovací hodiny

- chytré ovládání odkudkoliv pro GoSmart typy zavlažovacích hodin
- nastavení harmonogramu zavlažování podle denní potřeby a aktuálních povětrnostních podmínek
- u vybraných modelů funkce odloženého zavlažování šetří vodu a zabraňuje zbytečnému přelití rostlin
- jednoduchá instalace a intuitivní ovládání
- úspora času, peněz a energie



PW56001



IP54



35 l/min max.



8 bar max.



Powered by



PW56201



Schedule



Rain delay



Irrigation history



PW56202

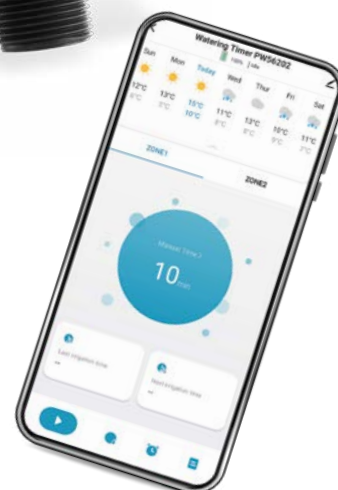

Obecné číslo	Frekvence zavlažování	Délka zavlažování	Napájení	Rozměr v mm
PW56001	1 - 2 - 3 - 4 - 5 - 6 - 8 - 12 - 24 - 48 - 72 hodin - 1 týden	3 - 5 - 10 - 15 - 20 - 30 - 45 - 60 - 90 - 120 min	2× 1,5 V AA (nejsou součástí balení)	140 × 155 × 75
PW56201	bez limitu	1 minuta - 24 hodin	4× 1,5 V AA (nejsou součástí balení)	120 × 160 × 55
PW56202	bez limitu	1 minuta - 24 hodin	4× 1,5 V AA (nejsou součástí balení)	135 × 160 × 70



Powered by



IP kamery

Moderní řešení pro zabezpečení domu, firmy i venkovních prostor s vysokým rozlišením obrazu, nočním viděním a inteligentní detekcí pohybu s upozorněním do mobilní aplikace. Díky Wi-Fi připojení a integraci s platformou EMOS GoSmart (Tuya) umožňují snadné ovládání, sledování živého přenosu i přehrávání záznamů odkudkoliv; vybrané modely nabízejí rozpoznání postavy, sledování pohybu, obousměrnou komunikaci či sirénu, ukládání na microSD kartu nebo do cloudu a odolné provedení s možností bateriového či solárního napájení pro spolehlivý provoz v různých podmínkách.

4

GoSmart Kamera IP-600 EYE

- voděodolné tělo do nejnáročnějších klimatických podmínek
- provoz na baterie dobíjené integrovaným solárním panelem
- siréna pro ještě lepší ochranný systém
- oboustranná hlasová komunikace
- 3 Mpx rozlišení pro detailní a kvalitní záznam



3MPx

Resolution



Rechargeable
8 800 mAh



Night
vision



Motion
detection



Solar
charging



IP44

GoSmart Kamera IP-1200 WASP

- 5 Mpx rozlišení pro detailní a kvalitní záznam
- motorizované otáčení a automatický tracking pohybu
- noční vidění a inteligentní detekce osob i zvuku
- obousměrná komunikace pro vzdálený dohled a reakci
- solární napájení a bateriový provoz pro flexibilní instalaci



5MPx

Resolution



Rechargeable
9 200 mAh



Night
vision



Motion
detection



Solar
charging



IP44

GoSmart Kamera IP-1150 SNAP

- 5 Mpx rozlišení pro ostrý a detailní obraz
- široký úhel záběru 135° pro pokrytí většího prostoru
- noční vidění a inteligentní detekce pohybu a zvuku
- obousměrná komunikace pro vzdálený dohled
- solární napájení a bateriový provoz pro snadnou instalaci

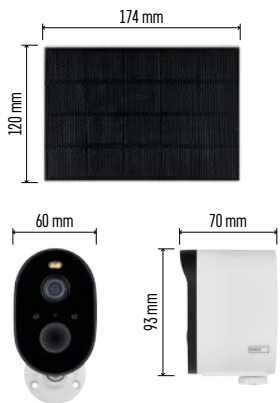

5MPx

Resolution



Rechargeable
5 200 mAh



Night
vision



Advanced
detection



Solar
charging



IP44

H4073



8 592920 156452

GoSmart Kamera IP-1300 LANTERN

- 4 Mpx rozlišení pro kvalitní a detailní obraz
- motorizované otáčení a sledování pohybu (tracking)
- noční vidění a inteligentní detekce osob
- obousměrná komunikace pro vzdálený dohled
- Wi-Fi Dual Band a odolnost IP55 pro venkovní použití

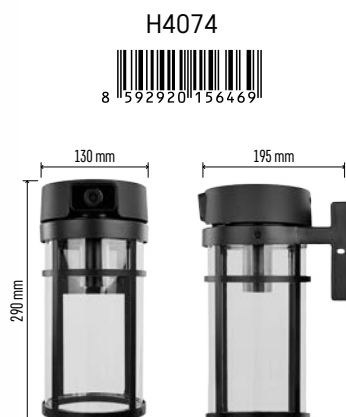
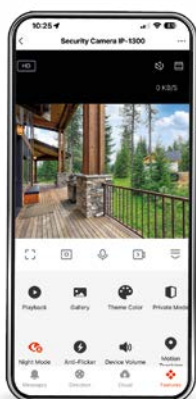

H4074



8 592920 156469



4MPx

resolution



Rechargeable
9 200 mAh



Solar
charging



IP44



E27



Outdoor

Obecné číslo	Montáž	Napájení kamery	Rozměr v mm	Úhel detekce pohybu	Krytí	Detekce pohybu	Detekce zvuku	IR CUT	Sířena	Protokol
H4056	na stěnu	4×18650 baterie 2 200 mAh + solární panel + Adaptér DC 5 V/1 A (součást balení)	140×235×100	110°	IP44	ano	-	ano	ano	Wi-Fi + Bluetooth
H4067	na stěnu	9 200 mAh + solární panel	140×188×388	135°	IP44	ano	ano	ano	ano	Wi-Fi
H4073	na stěnu + na postavení	5 200 mAh + solární panel	140×188×388	135°	IP44	ano	ano	ano	ano	Wi-Fi
H4074	na stěnu	AC 100~240 V	140×188×388	110°	IP55	ano	-	ano	ano	Wi-Fi



EMOS GoSmart

Powered by



Wi Fi



Domáci mazlíčci

Chytré produkty pro péči o domácí mazlíčky přinášejí vyšší komfort, lepší kontrolu a jednodušší každodenní rutinu. Sortiment GoSmart zahrnuje automatická krmítka, krmítka s kamerou, vodní fontány i příslušenství rozšiřující funkčnost a životnost zařízení; díky Wi-Fi a mobilní aplikaci lze plánovat krmení, sledovat stav i dostávat upozornění v reálném čase. Produkty jsou navrženy pro každodenní provoz s důrazem na hygienu, snadnou údržbu a spolehlivost a nabízejí prvky jako nerezové misky, filtraci vody, kontrolu krmiva, záložní napájení i integrovanou kameru pro vzdálený dohled.



GoSmart Krmítka

- chytré ovládání přes Wi-Fi a mobilní aplikaci EMOS GoSmart / TUYA
- automatické plánování krmení pro pravidelný a kontrolovaný režim
- přesné dávkování porcí pro lepší kontrolu příjmu krmiva – průměr granulí 2-15 mm / jedna porce 5 g
- duální napájení pro vyšší provozní jistotu i při výpadku proudu
- čistě pro vnitřní použití
- hygienické provedení s vyjímatelnou nerezovou miskou a snadnou údržbou



H6002



Stuck food alarm



Voice recording



Low battery warning



Schedule



Dual power



Food level sensor



H6004



H6006



Obecné číslo	Kapacita	Rozměr v mm	Napájení	Doporučení	Noční vidění	Detekce pohybu	Detekce zvuku	Maximální úhel záběru kamery
H6002	4 l	315 × 314 × 168	5 V/1 A / 3× 1,5 V typ D	malá a střední plemena	–	–	–	–
H6004	4 l	315 × 314 × 168	5 V/1 A / 3× 1,5 V typ D	malá a střední plemena	ano, max. 5 m	ano	ne	118°
H6006	6 l	190 × 210 × 325	5 V/1 A / 4× 1,5 V typ AA	střední a větší plemena	ano, max. 5 m	ano	ne	117°

GoSmart Vodní fontána

- nepřetržitá cirkulace a filtrace vody pro čerstvou a čistou vodu
- chytré upozornění v mobilní aplikaci na výměnu filtru a údržbu
- tichý provoz vhodný pro každodenní použití v domácnosti
- kapacita 2,6 l ideální pro malé a střední psy i kočky
- Wi-Fi připojení a ovládání přes aplikaci EMOS GoSmart / TUYA
- bohatý obsah balení: fontána, napájecí adaptér, přívodní kabel, čerpadlo, filtr k čerpadlu, bavlněný filtr, kartáček na čištění



Filter alarm



Water alarm



Purifying system



Silent operation



360° stream



USB 5 V

H6102



8 592920 138762

Příslušenství pro vodní fontánu

- vícestupňová filtrace pro čistou a čerstvou vodu
- sada 4 filtrů pro dlouhodobé používání
- snadná údržba vodní fontány

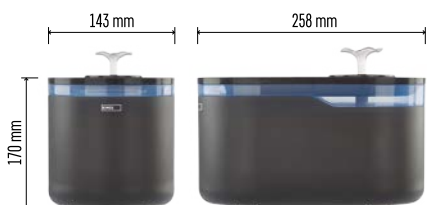

H6903



8 592920 141335



Obecné číslo	Kapacita	Rozměr v mm	Napájení	Doporučení	Další funkce	Hlasová komunikace
H6102	2,6 l	259 × 143 × 170	5 V/1 A	malá a střední plemena	filtrace vody, notifikace pro výměnu filtru	ne



H6901



8 592920 138786

Sortiment zahrnuje kabelové příslušenství, jako jsou spojky nebo stahovací pásy a různé typy technických pásek pro montáž, izolaci či opravy. Tyto produkty pomáhají zajistit pevné spoje, bezpečnou instalaci i dlouhodobou funkčnost elektrických a technických systémů v interiéru i exteriéru. Díky své univerzálnosti představují praktické řešení pro široké spektrum aplikací.



MONTÁŽNÍ A FIXAČNÍ ŘEŠENÍ

1. Kabelové příslušenství
2. Pásy



Kabelové příslušenství

Praktická a spolehlivá řešení pro upevnění, organizaci a propojení kabeláže v elektroinstalačních aplikacích. Sortiment zahrnuje bezšroubové svorky, svorkovnice, kabelové příchytky, samolepicí patky i stahovací pásy pro snadnou a rychlou instalaci a přehledné vedení vodičů. Produkty kladou důraz na jednoduchou manipulaci, pevné uchycení, odolné materiály a bezpečný provoz a díky různým variantám jsou vhodné pro profesionální i běžné montážní a servisní práce.



Stahovací pásky

- široký výběr různých rozměrů
- pevnost v tahu 8 kg až 55 kg
- Nylon PA66 – profesionální materiál
- samozavírací jednosměrný mechanismus utahování
- samozhášivé provedení dle UL94
- černé provedení s UV ochranou
- rozsah pracovní teploty od -40°C do +85°C
- uzavíratelné ZIP balení – v sáčku ze 100 % recyklovaného plastu

PA66

Nylon



Obecné číslo	Počet ks v balení	Rozměr v mm	Barva	UV ochrana	Pevnost v tahu	Maximální průměr
A2841	100	2,5 × 100	černá	ano	8 kg	22 mm
A2842	100	2,5 × 100	bílá	ne	8 kg	22 mm
A2843	100	3,5 × 150	černá	ano	18 kg	35 mm
A2844	100	3,5 × 150	bílá	ne	18 kg	35 mm
A2845	100	3,5 × 200	černá	ano	18 kg	53 mm
A2846	100	3,5 × 200	bílá	ne	18 kg	53 mm
A2847	100	3,5 × 300	černá	ano	18 kg	80 mm
A2848	100	3,5 × 300	bílá	ne	18 kg	80 mm
A2849	100	4,8 × 200	černá	ne	22 kg	53 mm
A2850	100	4,8 × 200	bílá	ne	22 kg	53 mm
A2851	100	4,8 × 250	černá	ano	22 kg	65 mm
A2852	100	4,8 × 250	bílá	ne	22 kg	65 mm
A2853	100	4,8 × 300	černá	ano	22 kg	82 mm
A2854	100	4,8 × 300	bílá	ne	22 kg	82 mm
A2855	100	4,8 × 350	černá	ano	22 kg	90 mm
A2856	100	4,8 × 350	bílá	ne	22 kg	90 mm
A2857	25	7,6 × 450	černá	ano	55 kg	125 mm
A2858	25	7,6 × 450	bílá	ne	55 kg	125 mm

A2841 	A2850 
A2842 	A2851 
A2843 	A2852 
A2844 	A2853 
A2845 	A2854 
A2846 	A2855 
A2847 	A2856 
A2848 	A2857 
A2849 	A2858 

Samolepící patky (3M)

- originální samolepící páska 3M™
- odolný ABS materiál
- rozsah pracovní teploty od -40°C do +80°C
- možnost dodatečného přišroubování
- kompatibilní se stahovacími páskami
- UV ochrana u černých variant
- v sáčku ze 100 % recyklovaného plastu



**3M
TAPE**
mounting

ABS
Durable
plastic

Ta
-40–+80 °C



A2833



A2834



Obecné číslo	Počet ks v balení	Rozměr v mm	Barva	UV ochrana
A2831	25	20 × 20	černá	ano
A2832	25	20 × 20	bílá	ne
A2833	25	30 × 30	černá	ano
A2834	25	30 × 30	bílá	ne

Naklepávací příchytky na kabel

- odolný plastový materiál
- rozměr příchytky 7,9 × 3,6 mm
- ocelový hřebík s ochranou proti korozi
- různé velikosti pro různé průměry kabelů
- rychlá a snadná montáž
- rozsah pracovní teploty od -40°C do +85°C
- v sáčku ze 100 % recyklovaného plastu

PE

Polyethylene

Ta 

-40 – +85 °C



Impact resistance



A2822



A2821



A2824



A2823



A2825



Obecné číslo	Počet ks v balení	Průměr kabelu	Barva	UV ochrana
A2821	50	6 mm	černá	ano
A2822	50	6 mm	bílá	ne
A2823	50	8 mm	černá	ano
A2824	50	8 mm	bílá	ne
A2825	50	10 mm	černá	ano
A2826	50	10 mm	bílá	ne



A2826



Terminálové bloky

- mosazné tělo pro maximální odolnost vůči korozi
- odolné pouzdro z kvalitního polypropylenu v bílé barvě
- vysoká mechanická stabilita
- široký výběr bloků pro rozsah vodičů od 2,5 mm²–10 mm²
- rychlá a snadná obsluha
- délka odizolování vodiče 10 mm
- rozsah pracovní teploty od -30°C do +85°C



A4101

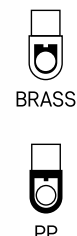

A4102

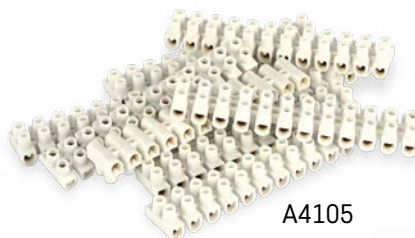

A4105



A4103

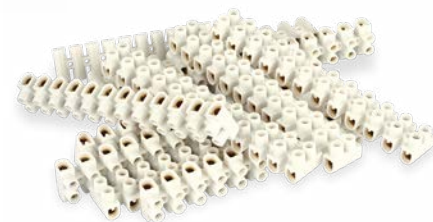

A4106

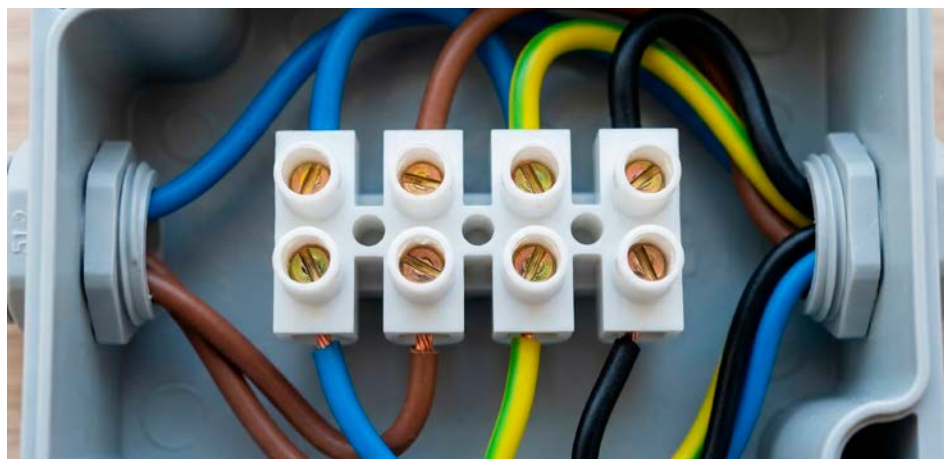

A4107



Obecné číslo	Počet prvků v balení	Pro průřez vodiče	Jmenovitý proud	Jmenovité napětí	Průměr otvoru	Rozměr v mm
A4101	1	2,5–4 mm ²	32 A	400 V~	3,1 mm	91,6 × 15,6 × 12
A4102	1	4–6 mm ²	41 A	400 V~	3,6 mm	110,9 × 15,8 × 14,2
A4103	1	6–10 mm ²	57 A	400 V~	4,5 mm	118 × 20,2 × 16,5
A4105	10	1–4 mm ²	32 A	400 V~	3,1 mm	91,6 × 15,6 × 12
A4106	10	4–6 mm ²	41 A	400 V~	3,6 mm	110,9 × 15,8 × 14,2
A4107	10	6–10 mm ²	57 A	400 V~	4,5 mm	118 × 20,2 × 16,5

Boční a přímé spojovací bloky s pákou, push-in spojka

- bezšroubová technologie
- úspora času při instalaci
- bezúdržbové řešení
- vhodné pro pevné i laněné vodiče
- délka odizolování vodiče 10 mm
- rozsah pracovní teploty od -10°C do +85°C
- uzavíratelné ZIP balení – v sáčku ze 100 % recyklovaného plastu



A9101

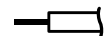

SOLID
0,2–4 mm²

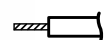

STRANDED
0,2–2,5 mm²

In/Ui

max.
32 A/450 V



A9102



A9103



A9104



A9111



A9112



A9113



Obecné č.	Použití	Balení	Pro průřez vodiče	Rozměr v mm	Počet prvků	Délka odizolování vodiče
A9101	boční	10	0,2–4 mm ²	13,2 × 20,1 × 9,2 mm	2	12 mm
A9102	boční	10	0,2–4 mm ²	18,8 × 20,1 × 9,2 mm	3	12 mm
A9103	boční	10	0,2–4 mm ²	24,4 × 20,1 × 9,2 mm	4	12 mm
A9104	boční	10	0,2–4 mm ²	30,3 × 20,1 × 9,2 mm	5	12 mm
A9111	přímá	10	0,2–4 mm ²	39,3 × 10 × 8,3 mm	1+1	12–13 mm
A9112	přímá	10	0,2–4 mm ²	39,3 × 10 × 14,9 mm	2	12–13 mm
A9113	přímá	10	0,2–4 mm ²	39,3 × 10 × 22,9 mm	3	12–13 mm
A9121	přímá	10	0,5–2,5 mm ²	15,3 × 7,85 × 18,8 mm	3	11 mm

A9121



SOLID
0,5–2,5 mm²

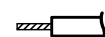

STRANDED
0,5–2,5 mm²

In/Ui

max.
24 A/450 V

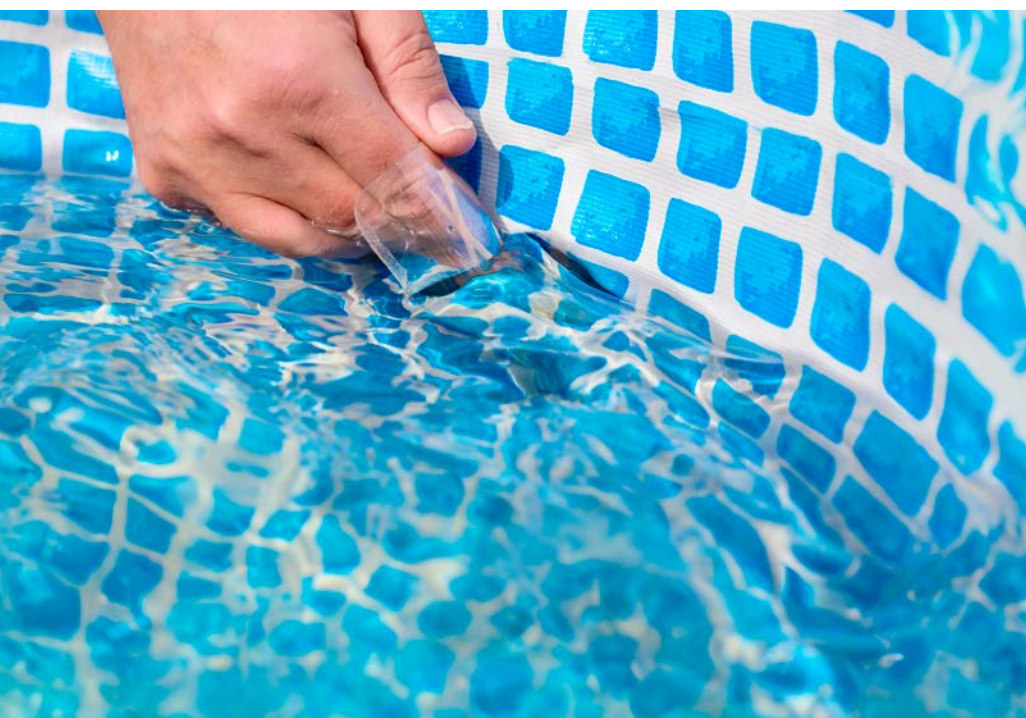

Pásky

Sortiment pásek představuje praktické řešení pro široké spektrum zahradních i montážních aplikací a zahrnuje různé typy, šířky i barevná provedení pro upevnování, opravy a specifické instalační projekty. Produkty jsou navrženy pro spolehlivé použití v exteriéru a tvoří stabilní doplňkový sortiment s celoroční prodejností pro hobby i profesionální segment.

- Izolační PVC pásky
- Hobby pásky
- Akrylové pásky
- NANO pásky
- Opravné pásky
- Vulkanizační pásky
- Duct Tape pásky
- Oboustranné pásky
- Vytyčovací pásky



Izolační PVC pásky

- vysoká odolnost chrání před vlhkostí, prachem a mechanickým poškozením
- výborná izolace zajišťuje bezpečné vedení elektrického proudu
- díky silné přilnavosti jsou vhodné na různé druhy povrchů
- flexibilní materiál se snadno přizpůsobí tvaru vodičů a spojů
- vhodné pro použití v širokém teplotním rozmezí
- odolné proti stárnutí a UV záření
- nehořlavý materiál minimalizuje riziko požáru
- široká škála barev pro snadné označení vodičů a kabelů
- ideální pro opravy a izolace zahradních elektroinstalací, barevné označení zahradních prvků, podvazování rostlí a stromků, dočasnou fixaci materiálů



F615992



F61590



F61511



F61512



F61513

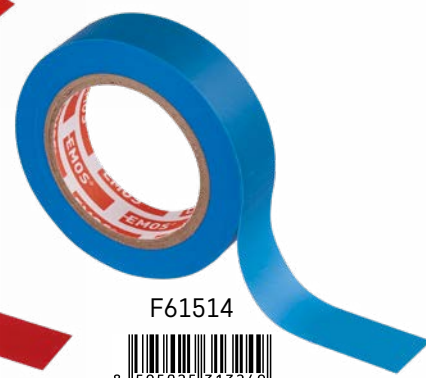

F61514



F61515



F61516



F61517



F61519



Obecné číslo	Barva pásky	Šířka pásky	Délka pásky	Vodotěsný spoj	UV odolnost	Elektrická pevnost	Rozsah instalačních teplot	Materiál lepidla
F61511	bílá	15 mm	10 m	ano	ano	40 kV/mm	-25-90 °C	kaučuk
F61512	černá	15 mm	10 m	ano	ano	40 kV/mm	-25-90 °C	kaučuk
F61513	červená	15 mm	10 m	ano	ano	40 kV/mm	-25-90 °C	kaučuk
F61517	hnědá	15 mm	10 m	ano	ano	40 kV/mm	-25-90 °C	kaučuk
F61590	mix barev	15 mm	8 m	ano	ano	2,5 kV/mm	0-80 °C	kaučuk
F615992	mix barev	15 mm	10 m	ano	ano	40 kV/mm	-25-90 °C	kaučuk
F61514	modrá	15 mm	10 m	ano	ano	40 kV/mm	-25-90 °C	kaučuk
F61519	zelená	15 mm	10 m	ano	ano	40 kV/mm	-25-90 °C	kaučuk
F61515	zelená/žlutá	15 mm	10 m	ano	ano	40 kV/mm	-25-90 °C	kaučuk
F61516	žlutá	15 mm	10 m	ano	ano	40 kV/mm	-25-90 °C	kaučuk

Izolační PVC pásy



Obecné číslo	Barva pásy	Šířka pásy	Délka pásy	Vodotěsný spoj	UV odolnost	Elektrická pevnost	Rozsah instalačních teplot	Materiál lepidla
F61921	bílá	19 mm	20 m	ano	ano	40 kV/mm	-25-90 °C	kaučuk
F61922	černá	19 mm	20 m	ano	ano	40 kV/mm	-25-90 °C	kaučuk
F62512	černá	25 mm	10 m	ano	ano	40 kV/mm	-25-90 °C	kaučuk
F61923	červená	19 mm	20 m	ano	ano	40 kV/mm	-25-90 °C	kaučuk
F61927	hnědá	19 mm	20 m	ano	ano	40 kV/mm	-25-90 °C	kaučuk
F61912	černá	19 mm	10 m	ano	ano	40 kV/mm	-25-90 °C	kaučuk
F61999	mix barev	19 mm	20 m	ano	ano	40 kV/mm	-25-90 °C	kaučuk
F61924	modrá	19 mm	20 m	ano	ano	40 kV/mm	-25-90 °C	kaučuk
F61929	zelená	19 mm	20 m	ano	ano	40 kV/mm	-25-90 °C	kaučuk
F61925	zelená/žlutá	19 mm	20 m	ano	ano	40 kV/mm	-25-90 °C	kaučuk
F61926	žlutá	19 mm	20 m	ano	ano	40 kV/mm	-25-90 °C	kaučuk

Bazénové pásky

- vysoká přilnavost pod vodou bez nutnosti vypouštění bazénu
- vysoká UV odolnost při vystavení slunečnímu záření
- odolné vůči vysokým i nízkým teplotám
- vhodné pro různé typy materiálů, včetně PVC bazénových fólií
- velmi snadná instalace
- ideální pro rychlé opravy bazénů, jezírek, těsnění dešťových sudů a barelů, nafukovacích matrací nebo plaveckých pomůcek



Obecné číslo	Barva pásky	Šířka pásky	Délka návinu	Vodotěsný spoj	UV odolnost	Rozsah instalačních teplot	Materiál lepidla
F6100	transparentní	100 mm	1 m	ano	ano	-25-90 °C	syntetické lepidlo
F6110	černá	100 mm	1 m	ano	ano	-25-90 °C	syntetické lepidlo

Skleníková páska

- vysoce přilnavá
- odolná vůči dešti, větru i extrémním teplotám
- transparentní provedení pro nenápadné opravy bez narušení vzhledu skleníků
- snadná instalace na hladké i nerovné povrchy včetně polykarbonátu a skla
- kompaktní rozměr pásky i pro rozsáhlejší opravy
- kvalitní materiál pásky zajišťuje pevný a odolný spoj po dlouhou dobu
- ideální pro opravy skleníků, oken, přístřešků, fóliovníků a pařenišť a dalších průhledných povrchů



Obecné číslo	Barva pásky	Šířka pásky	Délka návinu	Vodotěsný spoj	UV odolnost	Rozsah instalačních teplot	Materiál lepidla
F6200	transparentní	50 mm	25 m	-	ano	-25-90 °C	akryl

Textilní pásy

- univerzální využití pro zpevnění, opravy, utěsnění a svazování materiálů
- asfaltové textilní pásy s dlouhou životností a pevností
- spolehlivá ochrana proti vlhkosti, dešti a slunečnímu záření
- vhodné pro mechanicky namáhané spoje a povrchy; pro drobné elektroinstalace
- stálá pružnost i při náročném použití
- jednoduché odvíjení, trhání i aplikace na různé materiály
- ideální pro zpevnění prasklých rukojetí zahradního nářadí, fixace a svazování kabelů a hadic, jemné připevnění rostlin a stromků ke kůlům bez poškození kůry nebo stonků, zabalení ostrých hran povrchů



Obecné číslo	Barva pásy	Šířka pásy	Délka návinu	Vodotěsný spoj	UV odolnost	Rozsah instalačních teplot	Materiál lepidla
F6910	černá	19 mm	10 m	ne	ano	5-40 °C	asfalt
F6515	černá	15 mm	15 m	ne	ano	5-40 °C	asfalt

Vytyčovací páska

- vysoce viditelná díky červeno-bílému šrafování, okamžitá rozpoznatelnost i za snížené viditelnosti
- odolná vůči povětrnostním vlivům
- praktický kartonový odvinovač zabraňuje zamotání a usnadňuje manipulaci
- lehký a pevný materiál pro dlouhou životnost
- ideální pro označení záhonů, vytyčení cest, označení pracovních oblastí



Obecné číslo	Barva pásy	Šířka pásy	Délka návinu	Vodotěsný spoj	UV odolnost	Rozsah instalačních teplot	Materiál lepidla
F87525	červená/bílá	75 mm	250 m	ne	ano	5-30 °C	bez lepidla

Pěnová oboustranná páska

- poskytuje silné a trvalé spojení mezi různými materiály
- díky pěnové struktuře je páska schopna přizpůsobit se nerovným povrchům
- účinně absorbuje nárazy a vibrace, což je ideální pro citlivé aplikace
- odolná vůči vlhkosti a chemikáliím
- snadná instalace
- schopnost odolat vysokým teplotám bez ztráty přilnavosti
- umožňuje čisté a neviditelné spoje, vhodné pro dekorativní a designové aplikace
- ideální pro připevnění zahradních dekorací, solárních světel, ozdob a dalších drobnějších věcí na různé povrchy, připevnění značek nebo cedulí, upevnění držáků na zahradní nástroje na stěny nebo ploty



F6090
8 592920 136195

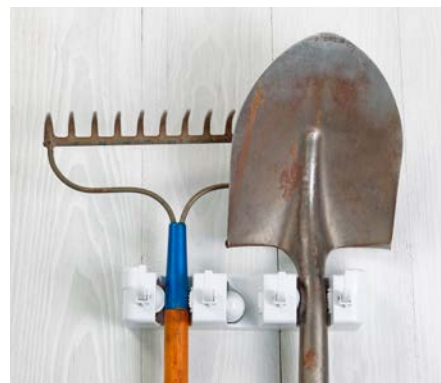

Obecné číslo	Barva pásy	Šířka pásy	Délka návinu	Vodotěsný spoj	UV odolnost	Rozsah instalačních teplot	Materiál lepidla
F6090	bílá	20 mm	3 m	ne	-	5-80 °C	akryl

Nano oboustranné pásy

- vhodné pro různé povrchy včetně dřeva, skla a kovů
- inovativní gelový materiál poskytuje vysokou pevnost a flexibilitu
- znovu použitelné po opláchnutí vlažnou vodou
- po odstranění nezanechávají stopy
- ideální pro připevnění zahradních dekorací, solárních světel, rychlé opravy prasklých nebo poškozených částí zahradního nábytku, upevnění hadic nebo trubek závlážovacího systému na stěny nebo jiné povrchy

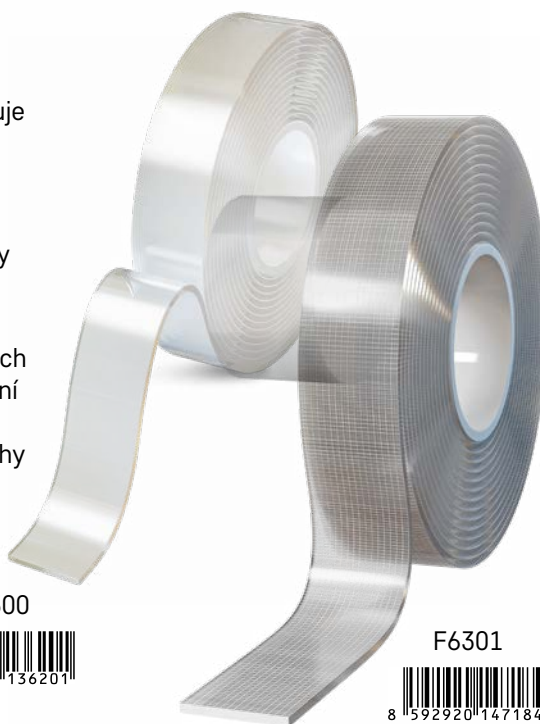

F6300
8 592920 136201

F6301
8 592920 147184

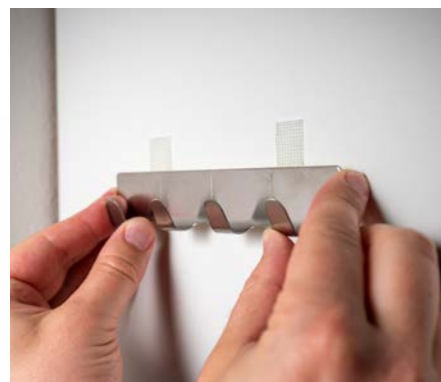

Obecné číslo	Barva pásy	Šířka pásy	Délka návinu	Vodotěsný spoj	UV odolnost	Rozsah instalačních teplot	Materiál lepidla
F6300	transparentní	30 mm	3 m	-	-	5-80 °C	akryl
F6301	transparentní	19 mm	3 m	-	-	5-80 °C	akrylát

Akrylové oboustranné pásky

- akrylové lepidlo poskytuje dlouhou životnost a odolnost proti rozpouštědlům
- zajišťují pevné a trvalé spojení
- odolává vysokým teplotám a UV záření, což zajišťuje jejich dlouhou životnost
- ruční tlak postačí na vytvoření kvalitního spoje, bez potřeby speciálních nástrojů
- extrémní přilnavost ke všem povrchovým nerovnostem
- ideální pro upevnění ochranných sítí proti ptákům nebo hmyzu, připevnění bezdrátových zvonků, dekorativních prvků, upevnění držáků na zahradní hadice

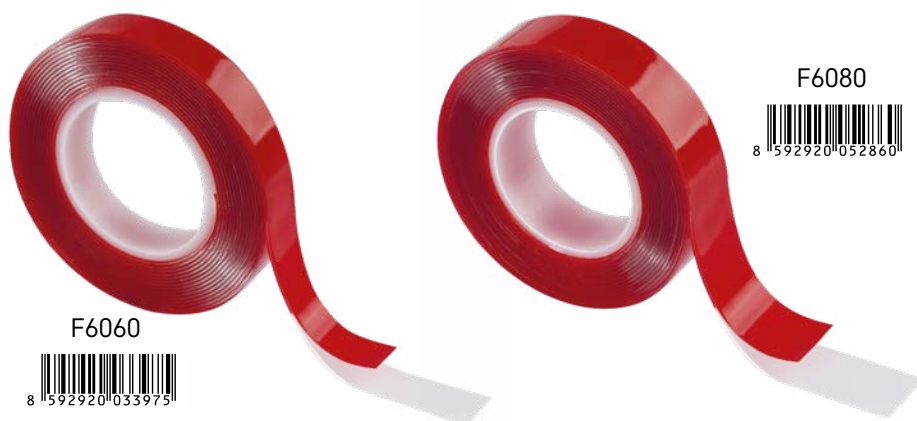

Obecné číslo	Barva pásky	Šířka pásky	Délka návinu	Vodotěsný spoj	UV odolnost	Rozsah instalačních teplot	Materiál lepidla
F6060	transparentní	12 mm	3 m	-	ano	5-40 °C	akryl
F6080	transparentní	18 mm	3 m	-	ano	5-40 °C	akryl

Reflexní pásky

- silně odráží světlo zpět ke zdroji, což je činí snadno rozpoznatelné i za snížené viditelnosti
- reflexní prvky mohou učinit předmět nebo osobu viditelnými až na vzdálenost 200 metrů
- samolepící a pružné pro snadnou aplikaci na různé povrchy
- dostupné ve stříbrné, žluté, oranžové a červené barvě
- ideální pro označení zahradních cest a chodníků, bezpečnostní označení prvků třeba na zahradním nábytku, označení hranic záhonů, označení bezpečnostních prvků na plotech



Obecné číslo	Barva pásky	Šířka pásky	Délka návinu	Vodotěsný spoj	UV odolnost	Rozsah instalačních teplot	Materiál lepidla
F6070	mix barev	25 mm	2 m	-	ano	-25-90 °C	kaučuk

Páska na opravu sítě proti hmyzu

- rychlé a efektivní řešení pro opravu trhlin v okenních sítích
- navržena tak, aby umožňovala dostatečnou cirkulaci vzduchu
- poskytuje pevnou oporu roztrženým materiálům
- spolehlivé přilnutí k poškozenému povrchu po dlouhou dobu
- vhodná pro opravu všech typů moskytiér, trhlin v sítích na altánech a pergolách, sítí proti hmyzu na oknech, balkónech a dveřích

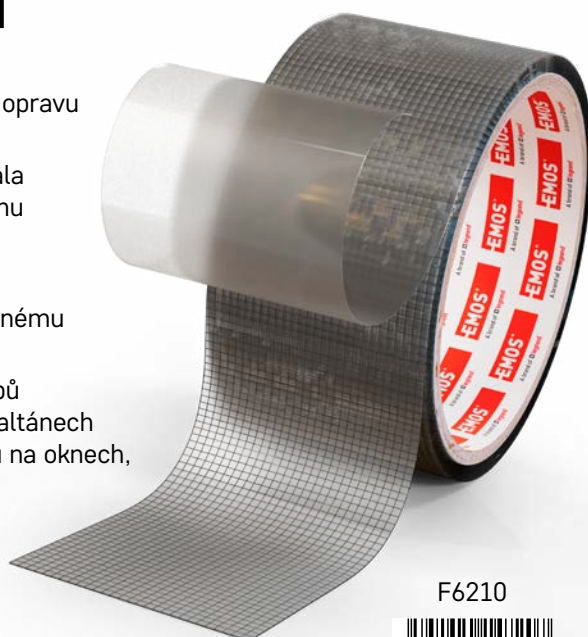

F6210



Obecné číslo	Barva pásky	Šířka pásky	Délka návinu	Vodotěsný spoj	UV odolnost	Rozsah instalačních teplot	Materiál lepidla
F6210	transparentní	50 mm	2 m	-	ano	5-80 °C	hot melt

Duct Tape pásky

- vhodné pro nouzové opravy a montáže v interiéru i exteriéru
- snadné ruční utrnutí bez nutnosti použití nůžek
- odolné vůči vlhkosti, slunci a teplotním změnám
- flexibilní použití na různé povrchy, včetně potrubí, izolace, plachet a stanů
- ideální pro rychlé opravy zahradního nábytku, upevnění zahradních hadic, opravě plachet a stanů, opravě zahradních nástrojů, opravě poškozených částí plotů nebo branek



F6302



F6030



Obecné číslo	Barva pásky	Šířka pásky	Délka návinu	Vodotěsný spoj	UV odolnost	Rozsah instalačních teplot	Materiál lepidla
F6030	stříbrná	48 mm	10 m	-	ano	5-80 °C	syntetický kaučuk
F6302	transparentní	48 mm	10 m	-	ne	5-80 °C	hot melt

Vulkanizační pásy

- poskytují vodotěsný spoj, ideální pro opravu potrubí, hadic
- poskytují vysokou elektrickou izolaci
- pásy se samy smrští a dokonale obepnou kryté místo opravy
- vhodné pro opravy elektrických kabelů, tlakových hadic, potrubí a dalších povrchů s trhlinami
- v nabídce i silikonová verze do extrémních podmínek

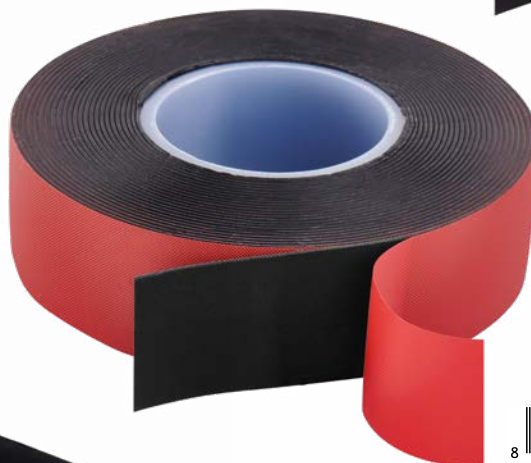

Obecné číslo	Barva pásy	Šířka pásy	Délka pásy	Vodotěsný spoj	UV odolnost	Rozsah instalačních teplot	Materiál lepidla
F51912	černá	19 mm	10 m	ano	-	5-95 °C	guma
F52502	černá	25 mm	5 m	ano	-	5-95 °C	guma
F52503	černá	25 mm	3 m	ano	ano	-60-260 °C	bez lepidla

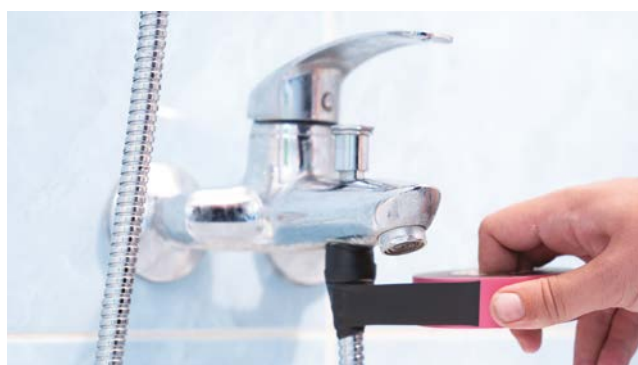



EMOS spol. s r.o.

Lipnická 2844

750 02 Přerov

e-mail: emos@emos.cz

telefon: +420 581 261 111

www.emos.eu

Y11426



35 years of
#EMotions

Making Life Easy