

ZN1110

GB	LED Emergency Bulkhead
CZ	LED nouzové svítidlo
SK	LED núdzové svietidlo
PL	Oprawa awaryjna LED
HU	LED vészvilágító lámpatest
SI	Zasilna LED svetilka
RS HR BA ME	Protupanična LED svjetiljka
DE	LED Notleuchte
UA	Світлодіодний аварійний світильник
RO MD	LED lampă de urgență
LT	Avarinio apšvietimo LED šviestuvas
LV	LED avārijas starpsienu gaismeklis,
EE	LED-avariivalgustus
BG	Аварийно led осветително тяло

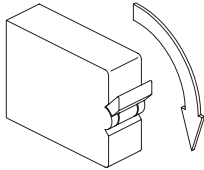

www.emos.eu



Isolate mains power

1

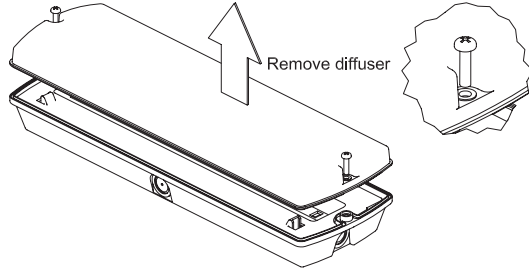

2

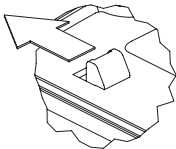

Unclip gear tray
typ. both ends

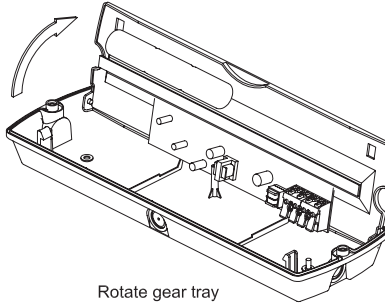

Rotate gear tray

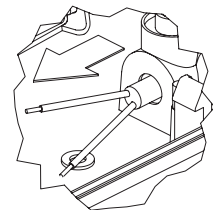

Feed mains cable through
entry hole

3

4

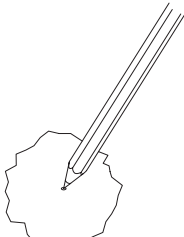

Mark fixing
holes

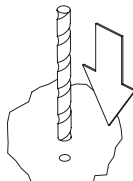

Drill
fixing holes

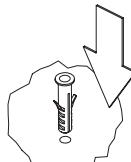

Insert
Rawl Plugs

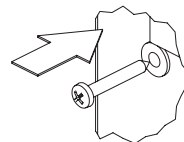

Fix into position

5

EMERGENCY TERMINATIONS MAINTAINED

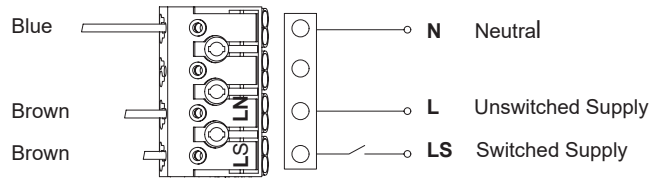

6

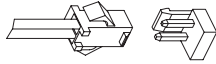

Connect battery

Rotate gear tray and clip back into position and replace diffuser as done in STEP 2 & 3.

7

8

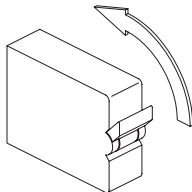

Restore mains power

10

GB | LED Emergency Bulkhead

Electrical classification:	Class II
Voltage:	220–240 V AC
Ingress Protection:	IP65
Rated Wattage:	3 W
Lumen Output:	150 lm

1. Switch off the mains supply before installation.
2. Remove diffuser by removing both fixing screws.
3. Unclip gear tray with LED chips and rotate upwards.
4. Drill out cable entry and feed mains cable through hole.
5. Position and fix luminaire body to a suitable solid surface.
6. Terminate mains cable. Ensure that the luminaire has a continuous live supply to L (Un-switched Live). The Maintained emergency luminaire can be switched via connection LS (Switched supply).
7. Connect battery.
8. Rotate and re-clip gear tray back into position.

9. Replace diffuser removed in step 2 and secure with fixing screws.
10. Turn on power supply.

WARNING

- Luminaire is suitable entirely for fixed mounting.
- The luminaire can be connected only to the electric distribution network, whose installation and protection complies with the applicable standards.
- Before any manipulation or servicing of the luminaire disconnect the luminaire from AC power. This operation can be carried out only by an authorized person.
- In case of any damage to any part of the luminaire, don't use it.
- LED chips inside the luminaire are not replaceable.
- Don't change inner wiring of the luminaire.
- In case of broken cover don't use the luminaire.

EMOS spol. s r. o. declares that the ZN1110 is in compliance with the essential requirements and other relevant provisions of Directive. The device can be freely operated in the EU. The Declaration of Conformity can be found at <http://www.emos.eu/download>.

CZ | LED nouzové svítidlo

Třída ochrany:	II
Napětí:	220–240 V AC
Stupeň krytí:	IP65
Příkon:	3 W
Světelný tok:	150 lm

1. Vypněte přívod napájení.
2. Po odstranění obou šroubků odejměte difuzor ze svítidla.
3. Odjistěte a odklopte vnitřní víko s LED čipy.
4. Vyvrtejte otvor pro vstup napájecího kabelu.
5. Nainstalujte svítidlo na požadované místo.
6. Zapojte přívodní kabeláž. Ujistěte se, že fáze je zapojena ve svorce L. Pro zapojení v režimu trvalého provozu zapojte fázi do svorek LS (spínaná fáze).
7. Připojte baterii.
8. Zavřete a zajistěte vnitřní víko svítidla.

9. Osadte a přišroubujte difuzor svítidla.
10. Zapněte přívod napájení.

UPOZORNĚNÍ

- Svítidlo je vhodné výhradně pro pevnou montáž.
- Svítidlo lze připojit pouze do elektrické sítě, jejíž instalace a jištění odpovídá platným normám.
- Před jakýmkoliv zásahem do svítidla nebo prováděním údržby a servisu je nutno svítidlo odpojit od elektrické sítě. Tuto činnost smí provádět pouze osoba ZNALÁ ve smyslu platných vyhlášek o způsobilosti k činnostem.
- V případě poškození jakékoliv části svítidla svítidlo okamžitě vyřadte z provozu.
- LED ve svítidle nejsou vyměnitelné.
- Nijak nezasahujte do vnitřního zapojení svítidla.
- V případě rozbití krytu svítidla svítidlo nepoužívejte.

EMOS spol. s r. o. prohlašuje, že ZN1110 je ve shodě se základními požadavky a dalšími příslušnými ustanoveními směrnice. Zařízení lze volně provozovat v EU. Prohlášení o shodě lze najít na webových stránkách <http://www.emos.eu/download>.

SK | LED núdzové svietidlo

Trieda ochrany:	II
Napätie:	220–240 V AC
Stupeň krytia:	IP65
Příkon:	3 W
Svetelný tok:	150 lm

1. Vypnite prívod napájania.
2. Po odstranení oboch šróbikov odoberte difúzor zo svietidla.
3. Odistite a odklopte vnútorné veko s LED čipmi.
4. Vyvrťajte otvor pre vstup napájacieho káblu.
5. Nainštalujte svietidlo na požadované miesto.

6. Zapojte prívodnú kabeláž. Uistite sa, že fáza je zapojená vo svorce L. Pre zapojenie v režime trvalej prevádzky zapojte fázu do svoriek LS (spínaná fáza).
7. Pripojte batériu.
8. Zavrite a zaisťte vnútorné veko svietidla.
9. Osadte a prišrobujte difúzor svietidla.
10. Zapnite prívod napájania.

UPOZORNENIE

- Svietidlo je vhodné výhradne pre pevnú montáž.
- Svietidlo je možné pripojiť len do elektrickej siete, ktorej inštalácia a istenie zodpovedá platným normám.
- Pred akýmkoľvek zásahom do svietidla alebo prevádzkovaním údržby a servisu je nutné svietidlo odpojiť od elektrickej siete.

- kej siete. Túto činnosť smie prevádzkať len osoba ZNALÁ v zmysle platných vyhlášok o spôsobilosti k činnostiam.
- V prípade poškodenia akejkoľvek časti svetidla svetidlo okamžite vyraďte z prevádzky.

- LED vo svetidle nie sú vymeniteľné.
- Nijako nezasahujte do vnútorného zapojenia svetidla.
- V prípade rozbitia krytu svetidla svetidlo nepoužívajte.

EMOS spol. s r. o. prehlasuje, že ZN1110 je v zhode so základnými požiadavkami a ďalšími príslušnými ustanoveniami smernice. Zariadenie je možné voľne prevádzkovať v EÚ. Prehlásenie o zhode možno nájsť na webových stránkach <http://www.emos.eu/download>.

PL | Oprava awaryjna LED

Klasa ochrony:	II
Napięcie:	220–240 V AC
Stopień ochrony:	IP65
Pobór mocy:	3 W
Strumień świetlny:	150 lm

1. Wyłączyć zasilanie.
2. Po wykręceniu obu wkrętów wyjąć odbłyśnik z oprawy.
3. Odbezpieczyć i otworzyć wewnętrzną pokrywę z chipami LED.
4. Wywiercić otwór do wprowadzenia przewodu zasilającego.
5. Zainstalować oprawę w wybranym miejscu.
6. Podłączyć przewód zasilający. Upewnić się, że faza jest doprowadzona do zacisku L. Do podłączenia w trybie pracy ciągłej fazę należy podłączyć do zacisku LS (faza przełączana).
7. Podłączyć akumulator.
8. Zamknąć i zabezpieczyć wewnętrzną pokrywę oprawy.
9. Osadzić i przykręcić odbłyśnik.
10. Włączyć zasilanie.

OSTRZEŻENIE

- Oprawa jest przystosowana wyłącznie do montażu na stałe.
- Oprawę można podłączyć tylko do sieci elektrycznej, której instalacja i zabezpieczenie odpowiada obowiązującym normom.
- Przed jakąkolwiek ingerencją do wnętrza oprawy albo wykonywaniem konserwacji i serwisu oprawę trzeba odłączyć od sieci elektrycznej. Tę czynność może wykonać tylko osoba WYKWALIFIKOWANA w znaczeniu obowiązujących rozporządzeń o kwalifikacjach do określonych czynności.
- W przypadku uszkodzenia jakiegokolwiek części oprawy, należy ją natychmiast wyłączyć z eksploatacji.
- Diody LED w oprawie nie są wymienne.
- W żaden sposób nie ingerujemy do połączeń wewnętrznych w oprawie.
- W przypadku rozbicia klosza oprawy nie wolno z niej dalej korzystać.

EMOS spol. s r. o. oświadcza, że wyrób ZN1110 jest zgodny z wymaganiami podstawowymi i innymi, właściwymi postanowieniami dyrektywy. Urządzenie można bez ograniczeń użytkować w UE. Deklaracja zgodności znajduje się na stronach internetowych <http://www.emos.eu/download>.

HU | LED vészvilágító lámpatest

Védelmi osztály:	II
Feszültség:	220–240 V váltakozóáram
Védelmi fokozat:	IP65
Energiafelvétel:	3 W
Fényáram:	150 lm

1. Kapcsolja ki a tápfeszültséget!
2. Mindkét csavar eltávolítása után vegye le a lámpabúrát!
3. Oldja ki és nyissa fel a belső burkolatot a LED-chipekkel!
4. Fúrjon egy lyukat a tápkábelnek!
5. Szerelje fel a lámpatestet a kívánt helyre!
6. Csatlakoztassa a tápvezetékét! Ellenőrizze, hogy a fázis az L-jelű kapocshoz csatlakozik-e! Folyamatos üzemmódban csatlakoztassa a fázist az LS-jelű kapocshoz (kapcsolt fázis)!
7. Csatlakoztassa az akkumulátort!
8. Csukja vissza és rögzítse a lámpatest belső burkolatát!

9. Helyezze fel és csavarozza vissza a lámpabúrát!
10. Kapcsolja be a tápfeszültséget!

FIGYELMEZTETÉS

- A lámpa kizárólag szilárd alapra való felszerelésre alkalmas.
- A lámpa csak olyan elektromos hálózatba köthető, amelynek telepítése és biztonsága megfelel a hatályos szabványoknak.
- A lámpán végzett módosítások vagy a karbantartás és szervizelés előtt a lámpát kösse le az elektromos hálózatról. Ezt a tevékenységet csak a hatályos jogszabályok szerint alkalmas és képzett személy végezheti.
- A lámpa bármelyik részének sérülése esetén ne üzemeltesse tovább a lámpát.
- A LED izzók a lámpában nem cserélhetők.
- Ne módosítsa a lámpa belső bekötéseit.
- Törött búrával ne használja a lámpát!

Az EMOS spol. s r. o. kijelenti, hogy az ZN1110 megfelel az irányelv alapvető követelményeinek és egyéb vonatkozó rendelkezéseinek. A készülék az EU teljes területén használható. A megfelelőségi nyilatkozat letölthető az alábbi honlapról: <http://www.emos.eu/download>.

SI | Zasilna LED svetilka

Varnostni razred:	II
Napetost:	220–240 V AC
Razred zaščite:	IP65
Vhodna moč:	3 W
Svetlobni tok:	150 lm

1. Izklopite napajanje.
2. Po odstranitvi obeh vijakov snemite s svetilke difuzor.
3. Sprostite in odklopite notranji pokrov z LED čipi.
4. Izvrtajte odprtino z vhod električnega kabla.
5. Svetilko namestite na zeleno mesto.
6. Priključite električne kable. Preverite, dali je faza priključena v sponki L. Za priključitev v načinu trajnega delovanja fazo priključite v sponke LS (faza iz stikala).
7. Priključite baterijo.
8. Zunanji pokrov svetilke zaprite in zavarujte.
9. Namestite in privijte difuzor svetilke.
10. Vključite napajanje.

EMOS spol. s r. o. izjavlja, da sta ZN1110 v skladu z osnovnimi zahtevami in drugimi z njimi povezanimi določbami direktive. Naprava se lahko prosto uporablja v EU. Izjava o skladnosti je del navodil ali pa jo lahko najdete na spletnih straneh <http://www.emos.eu/download>.

RS|HR|BA|ME | Protupanična LED svjetiljka

Klasifikacija električne opreme:	Klasa II
Napon:	220–240 V AC
Zaštita ulaza čestica:	IP65
Nazivna snaga u vatima:	3 W
Vrijednost lumena svjetlosti:	150 lm

1. Prije postavljanja isključite mrežno napajanje.
2. Uklonite ugradbenu rasvjetu skidanjem oba pričvrtna vijka.
3. Otkvačite nosače za rasvjetu s LED čipovima i zakrenite prema gore.
4. Izbušite mjesto za kabelsku uvodnicu i kabel za mrežno napajanje.
5. Namjestite i pričvrstite tijelo svjetiljke na odgovarajuću čvrstu površinu.
6. Prekinite mrežni kabel. Osigurajte napajanje svjetiljke bez prekida do priključka L (isključeno napajanje). Održavana svjetiljka u slučaju nužde može se prebaciti preko priključka LS (uključeno napajanje).
7. Povežite bateriju.

EMOS spol. s r. o. izjavlje da su uređaj ZN1110 sukladni osnovnim zahtjevima i ostalim važećim odredbama Direktive. Upotreba uređaja dopuštena je u zemljama članicama EU. Izjava o sukladnosti nalazi se na adresi <http://www.emos.eu/download>.

DE | LED Notleuchte

Schutzklasse:	II
Spannung:	220–240 V AC
Schutzart:	IP65
Leistung:	3 W
Lichtstrom:	150 lm

1. Schalten Sie die Stromzufuhr aus.
2. Nach dem Entfernen beider Schrauben den Diffusor von der Leuchte abnehmen.

OPOZORILO

- Svetilka je primerna izključno za fiksno namestitev.
- Svetilko je možno priključiti le na električno omrežje, katerega inštalacija in varovanje je v skladu z veljavnimi standardi.
- Pred kakršnikoli posegom v svetilko ali izvajanjem vzdrževanja in servisa je treba svetilko izklopiti z električnega omrežja. To dejavnost lahko izvaja samo oseba, SEZNANJENA z veljavnimi odredbami o usposobitvi za to področje.
- V primeru poškodbe kateregakoli dela svetilke, svetilko nemudoma izključite iz obratovanja.
- LED v svetilki niso zamenljive.
- V notranje vezje svetilke nikakor ne posegajte
- V primeru poškodbe pokrova svetilke svetilke ne uprabljajte.

8. Zakrenite i ponovno prikvačite nosač za rasvjetu natrag na mjesto.
9. Vratite ugradbenu rasvjetu u koraku 2 i osigurajte pričvrtnim vijcima.
10. Uključite napajanje.

UPOZORENJE

- Svjetiljka je u potpunosti prikladna za fiksnu ugradnju.
- Svjetiljku možete povezati samo na električnu distribucijsku mrežu, čija je ugradnja i zaštita u skladu s važećim standardima.
- Prije rukovanja ili servisiranja svjetiljke, prekinite vezu svjetiljke s izmjeničnog napona. Ovu radnju smije izvršiti isključivo ovlaštena osoba.
- U slučaju oštećenja bilo kojeg dijela svjetiljke, ne koristite je.
- LED čipove unutar svjetiljke nije moguće zamijeniti.
- Ne mijenjajte unutarnje ožičenje svjetiljke.
- U slučaju razbijenog poklopca, nemojte koristiti svjetiljku.

3. Die innere Abdeckung mit LED-Chips entriegeln und öffnen.
4. Ein Loch für das Stromkabel bohren.
5. Die Leuchte an die gewünschte Stelle einbauen.
6. Das Anschlusskabel anschließen. Stellen Sie sicher, dass die Phase in Klemme L angeschlossen ist. Für den Dauerbetrieb die Phase an die LS-Klemmen (geschaltete Phase) anschließen.
7. Die Batterie anschließen.

8. Den Innendeckel der LED-Leuchte schließen und verriegeln.
9. Den Diffusor einsetzen und anschrauben.
10. Schalten Sie die Stromzufuhr ein.

HINWEIS

- Die Leuchte ist ausschließlich zur Festmontage geeignet.
- Die Leuchte darf nur an ein Stromnetz angeschlossen werden, dessen Installation und Sicherung den geltenden Normen entspricht.
- Vor jedem Eingriff bzw. Wartung und Service der Leuchte muss die Leuchte vom Stromnetz getrennt werden. Dies

darf nur von einer SACHKUNDIGEN Person im Sinn der geltenden Verordnungen in Bezug auf die Eignung für diese Tätigkeiten erfolgen.

- Sollten Teile der Leuchte beschädigt sein, ist die Leuchte sofort außer Betrieb zu nehmen.
- LEDs sind nicht austauschbar.
- Nehmen Sie niemals Eingriffe an den innen befindlichen Anschlüssen der Leuchte vor.
- Wenn die Leuchtenabdeckung beschädigt wird, die Leuchte nicht verwenden.

Die Firma EMOS spol. s r. o. erklärt, dass ZN1110 mit den Grundanforderungen und den weiteren dazugehörigen Bestimmungen der EU-Richtlinie konform ist. Das Gerät kann innerhalb der EU frei betrieben werden. Die Konformitätserklärung finden Sie auf folgender Webseite: <http://www.emos.eu/download>.

UA | Світлодіодний Аварійний світильник

Клас захисту:	II
Напруга:	220–240 В змінного струму
Ступінь захисту:	P65
Потужність:	3 Вт
Світловий потік:	150 лм

1. Вимкніть джерело живлення.
2. Вийнявши обидва гвинта, вийміть дифузор із світильника.
3. Розблокуйте і відкрийте внутрішню кришку зі світлодіодними чіпами.
4. Просвердліть отвір для введення кабелю живлення.
5. Встановіть світильник у потрібному місці.
6. Підключіть кабель живлення. Переконайтеся, що фаза підключена до клемі L. Для підключення в режимі безперервної роботи, підключіть фазу до клем LS (перемикаюча фаза).
7. Підключіть батарею.
8. Закрийте і закріпіть внутрішню кришку світильника.

9. Встановіть і прикріпіть дифузор світильника.
10. Увімкніть джерело живлення.

ПОПЕРЕДЖЕННЯ

- Світильник підходить тільки для монтажу на постійно.
- Світильник можна підключати лише до електричної мережі, установка та кріплення відповідають діючим стандартам.
- Перш ніж будь-яким способом втручатись до світильника або виконувати технічне обслуговування та сервіс, світильник необхідно відключити від електромережі. Ці роботи може виконувати лише КОМПЕТЕНТНА особа, яка відносно діючих наказів, є придатна виконувати дану діяльність.
- У разі пошкодження будь-якої частини світильника, ним не користуйтесь
- Світлодіоди в світильнику не замінюються.
- Не втручайтесь у внутрішні підключення світильника.
- Якщо кришка світильника поломається, світильником не користуйтесь.

EMOS spol. s r. o. повідомляє, що ZN1110 відповідає основним вимогам та іншим відповідним положенням Директиви. Пристроєм можливо користуватися в ЄС. Декларація відповідності являється частиною інструкції для користування або можливо її знайти на веб-сайті <http://www.emos.eu/download>.

RO|MD | LED Lampă de urgență

Clasa de protecție:	II
Tensiune:	220–240 V AC
Grad de protecție:	IP65
Putere:	3 W
Flux luminos:	150 lm

1. Decuplați sursa de alimentare.
2. După îndepărtarea ambelor șuruburi înlăturați difuzorul de pe lampă.
3. Deblocați și deschideți capacul interior cu cipuri LED.
4. Executați o deschizătură pentru intrarea cablului de alimentare.
5. Instalați lampa la locul dorit.
6. Conectați cablul de alimentare. Asigurați-vă, că faza este conectată la borna L. Pentru conectare în regim de funcționare permanentă conectați faza la bornele LS (fază conectată).
7. Conectați bateria.

8. Închideți și blocați capacul interior al lămpii.
9. Montați și înșurubați difuzorul lămpii.
10. Cuplați sursa de alimentare.

ATENȚIONARE

- Lampa este potrivită în exclusivitate pentru montaj fix.
- Lampa se poate conecta doar la rețeaua electrică a cărei instalație și protecție corespunde normelor în vigoare.
- Înainte de orice intervenție la lampă ori efectuarea mentenanței este necesară deconectarea lămpii de la rețeaua electrică. Această activitate o poate efectua doar o persoană INSTRUITĂ în sensul reglementărilor valabile privind competența în activitate.
- În cazul deteriorării oricărei componente a lămpii, scoateți imediat lampa din uz.
- LED-urile lămpii nu sunt schimbabile.
- Nu interveniți în niciun fel la circuitele interne ale lămpii.
- Nu folosiți lampa în cazul spargerii capacului lămpii.

EMOS spol. s r. o. deklarā, cā ZN1110 este ņ conformitate cu cerinēte de bazā Ńi alte prevederi corespunzātoare ale directivei. Aparatul poate fi utilizat liber ņ UE. Declaraēia de conformitate sau se poate gāsi pe paginile <http://www.emos.eu/download>.

LT | LED Avarinio apšvietimo Ńvietuvas

Elektrinė klasifikacija: II klasė
Įtampa: 220–240 V AC
Apsaugos klasė: IP65
Nominali galia: 3 W
Liumenai: 150 lm

1. Prieš montuodami išjunkite maitinimą.
2. Išsukę abu tvirtinimo varžtus nuimkite difuzorių.
3. Atkabinkite dėklą su LED žibintais ir pasukite aukštyn.
4. Pragręžkite skylę laidui ir pro ją įkiškite maitinimo laidą.
5. Šviestuvo korpusą tvirtinkite prie tvirto ir nejudančio paviršiaus.
6. Prijunkite maitinimo laidą. Užtikrinkite, kad šviestuvui bus nuolat tiekiama įtampa (saugikliu nepertraukiamas maitinimas). Pastovų avarinį šviestuvą galima perjungti jungtimi LS (maitinimas su jungikliu).
7. Prijunkite bateriją.

EMOS spol. s r. o. deklaruoja, kad ZN1110 atitinka pagrindinius Direktyvos reikalavimus ir susijusias nuostatas. Prietaisą galima laisvai naudoti ES. Atitiktis deklaraciją galima rasti adresu <http://www.emos.eu/download>.

LV | LED avārijas starpsienu gaismeklis

Elektroiekārtu klasifikācija: II klase
Spriegums: 220–240 V maiņstrāva
Aizsardzības klase: IP65
Nominālā jauda: 3 W
Gaismas plūsma lūmenos: 150 lm

1. Pirms uzstādīšanas atslēdziet elektropadevi.
2. Noņemiet izkļiedētāju, atskrūvējot abas tā stiprinājuma skrūves.
3. Atbloķējiet nesošo moduli ar LED mikroshēmām un pagrieziet uz augšu.
4. Izurbiet ieeju kabelim un izvadiet tīkla kabeli cauri izurbtajam caurumam.
5. Novietojiet un nostipriniet gaismekļa korpusu uz tam piemērotas cietas virsmas.
6. Noslēdziet elektropadevi. Pārliecinieties, ka gaismeklim ir pastāvīga strāvas padeve uz neregulējamu slēdža barības vadu (L). Uzturēto avārijas gaismekli var pārslēgt, izmantojot savienojumu LS (pārslēdzama strāvas padeve).
7. Pievienojiet akumulatoru.

EMOS spol. s r. o. apliecina, ka ZN1110 atbilst Direktīvas pamatprasībām un pārējiem atbilstošajiem noteikumiem. Ierīci var brīvi lietot ES. Atbilstības deklarācija ir pieejama <http://www.emos.eu/download>.

EE | LED-avariivalgustus

Elektriline klassifikatsioon: II klass
Pinge: 220–240 V vahelduvvoolu

8. Dēklā pasukite ir įstatykite atgal į jo vietą, pritvirtinkite.
9. Įstatykite 2 žingsnyje išimtą difuzorių ir priveržkite tvirtinimo varžtais.
10. Įjunkite maitinimą.

DĖMESIO

- Šviestuvas skirtas tik stacionariam montavimui.
- Šviestuvą junkite tik prie tokio elektros tinklo, kurio instaliacija ir apsauga atitinka taikomus standartus.
- Prieš reguliuodami šviestuvą arba atlikdami kitus veiksmus, atjunkite jį nuo kintamosios srovės. Šį veiksmą gali atlikti tik įgaliotas asmuo.
- Jei kuri nors šviestuvo dalis pažeista, nenaudokite jo.
- Šviestuve sumontuotos LED mikroschemos nekeičiamos.
- Nekeiskite šviestuvo vidinių laidų.
- Jei dangtelis pažeistas, šviestuvo nenaudokite.

8. Pagrieziet un iespraudiet nesošo moduli atpakaļ vietā.
9. Nomainiet 2. posmā noņemto difuzoru un nostipriniet ar fiksējošām skrūvēm.
10. Leslēdziet strāvas padevi.

UZMANĪBU!

- Gaismeklis ir pilnībā piemērots nostiprināšanai.
- Gaismekli ir atļauts pieslēgt tikai tādām elektriskajām sadales tīklam, kura instalācija un aizsardzība atbilst piemērojamajiem standartiem.
- Pirms gaismekļa izmantošanas vai apkopes atvienojiet to no maiņstrāvas. Šo procedūru drīkst veikt tikai kvalificēta persona.
- Jebkādu gaismekļa bojājumu gadījumā pārtrauciet tā lietošanu.
- Gaismekļa iekšpusē esošās LED mikroshēmas netiek aizstātas.
- Nemainiet gaismekļa iekšējo elektroinstalāciju.
- Ja pārsegs ir bojāts, nelietojiet gaismekli.

1. Enne paigaldamist lülitage toide välja.
2. Eemaldage hajuti, eemaldades mõlemad kinnituskruvid.
3. Ühendage LED-valgustuse alus lahti ja pöörake ülespoole.
4. Puurige kaabli sisestamiseks ava ja juhtige toitekaabel läbi selle.
5. Paigutage ja kinnitage valgusti korpus sobivale kindlale pinnale.
6. Katkestage toitekaabel. Veenduge, et valgustil oleks tagatud pidev reaalajas toide L-ga (lülitita reaalajas). Püsitoitega avariivalgustit saab lülitada sisse-välja ühenduse LS-i (lülitiga toide) kaudu.
7. Ühendage aku.
8. Pöörake alust ja ühendage see tagasi oma kohale.
9. Pange 2. etapis eemaldatud hajuti tagasi ja kinnitage kinnituskruvidega.

10. Lülitage toide sisse.

HOIATUS!

- Valgusti sobib paikseks kinnituseks.
- Valgustit tohib ühendada üksnes sellisesse elektrivõrku, mille ehitus ja kaitse vastavad kehtivatele standarditele.
- Enne valgusti käsitsemist või hooldamist lahutage valgusti vahelduvvoolutoitest. Seda tohib teha üksnes volitatud isik.
- Juhul kui valgusti mis tahes osa on viga saanud, ärge seda kasutage.
- Valgusti sees olevad LED-kiibid ei ole asendatavad.
- Ärge muutke valgusti sees olevat kaabeldust.
- Katkise katte korral ärge valgustit kasutage.

EMOS spol. s r. o. kinnitab, et toode koodiga ZN1110 on kooskõlas direktiivi nõuete ja muude sätetega. Seda seadet tohib ELi riikides vabalt kasutada. Vastavusdeklaratsioon on osa kasutusjuhendist ja see on leitav ka kodulehel <http://www.emos.eu/download>.

BG | Аварийно LED осветително тяло

Електрическа класификация: Клас II
 Напрежение: 220–240 V AC
 Степен на защита срещу проникване: IP65
 Номинална мощност: 3 W
 Светлинен поток: 150 lm

1. Изключете захранването преди монтаж.
2. Демонтирайте разсейвателя, като развийте и двата закрепващи винта.
3. Откопчайте от скобите монтажната планка с LED чиповете и я завъртете нагоре.
4. Пробийте вход за кабела и прекарайте захранващия кабел през отвора.
5. Разположете и закрепете осветителното тяло за подходяща здрава повърхност.
6. Подгответе за свързване проводниците на захранващия кабел. Уверете се, че осветителното тяло има постоянно захранване към фазата (L) (неимпулсно захранване). Поддържаното аварийно осветително тяло може да се включи чрез свързване към постоянно захранване (импулсно захранване).
7. Свържете батерията.

8. Завъртете и закопчайте отново със скобите монтажната планка.
9. Поставете обратно на мястото му разсейвателя, свален в стъпка 2, и го закрепете с винтовете.
10. Включете захранването.

ВНИМАНИЕ

- Осветителното тяло е подходящо само за неподвижен монтаж.
- Осветителното тяло трябва да се свързва само към електроразпределителна мрежа, чието изпълнение и защита съответстват на приложимите стандарти.
- Преди започване на каквато и да е работа по осветителното тяло то трябва да се изключи от електрическата мрежа. Тази операция може да се извършва само от упълномощено лице.
- При повреда на която и да е част на осветителното тяло престанете да го използвате.
- Светодиодните чипове в осветителното тяло не могат да се сменят.
- Не променяйте вътрешните електрически връзки в осветителното тяло.
- Ако капакът е счупен, не използвайте осветителното тяло.

EMOS spol. s r. o. декларира, че ZN1110 отговаря на основните изисквания и други разпоредби на Директива. Оборудването може да се използва свободно в рамките на ЕС. Декларацията за съответствие е част от това ръководство и може да бъде намерена също на уебсайта <http://www.emos.eu/download>.

GB | Do not throw electric appliances into unsorted municipal waste, use collection points of sorted waste! Dangerous substances from electric appliances deposited in landfills can leak into underground waters, reach the food chain and damage your health and well-being. For actual information about collection points, contact the local authorities.

CZ | Nevhazujte elektrické spotřebiče do netříděného komunálního odpadu, použijte sběrná místa tříděného odpadu! Z elektrických spotřebičů uložených na skládkách odpadků mohou prosakovat do podzemních vod nebezpečné látky, dostat se do potravního řetězce a poškozovat vaše zdraví a pohodu. Pro aktuální informace o sběrných místech kontaktujte místní úřady.

SK | Nevhadzujte elektrické spotrebiče do netriedeného komunálneho odpadu, použite zberné miesta triedeného odpadu! Z elektrických spotrebičov uložených na skládkach odpadkov môžu presakovať do podzemných vôd nebezpečné látky, dostať sa do potravinového reťazca a poškodzovať vaše zdravie a pohodu. Pre aktuálne informácie o zberných miestach kontaktujte miestne úrady.

PL | Zgodnie z przepisami Ustawy o ZSEiE zabronione jest umieszczenie łącznie z innymi odpadami zużytego sprzętu oznakowanego symbolem przekreślonego kosza. Użytkownik, chcąc pozbyć się sprzętu elektronicznego i elektrycznego, jest zobowiązany do oddania go do punktu zbierania zużytego sprzętu. W sprzęcie nie znajdują się składniki niebezpieczne, które mają szczególnie negatywny wpływ na środowisko i zdrowie ludzi.

HU | Ne dobja ki az elektromos fogyasztókat osztályozás nélküli kommunális hulladéként, használja a szelektív hulladéklerakó helyet! Ha az elektromos fogyasztók hulladék lerakatra kerülnek, a veszélyes anyagok beszivódhatnak a talajvízbe, és bekerülhetnek a táplálékláncba, károsíthatják egészségét és kényelmét! A gyűjtő helyekre vonatkozó aktuális tájékoztatás érdekében vegye fel a kapcsolatot a helyi hatóságokkal!

SI | Električnih naprav ne odlagajte skupaj z nerazvrščenimi komunalnimi odpadki, uporabljajte zbirna mesta za razvrščanje odpadkov! V kolikor so električne naprave odložene na odlagališčih odpadkov, lahko nevarne snovi pronicajo v podzemne vode in pridejo v prehranjevalno verigo ter tako škodujejo vašemu zdravju in počutju. Za aktualne informacije o zbirnih mestih kontaktirajte lokalne oblasti.

RS|HR|BA|ME | Ne bacajte električne uređaje kao nerazvrstani komunalni otpad, koristite centre za sakupljanje razvrstanog otpada. Za aktualne informacije o centrima za sakupljanje otpada kontaktirajte lokalne vlasti. Ako se električni uređaji odlože na deponije otpada, opasne materije mogu prodirjeti u podzemne vode i ući u lanac ishrane i oštetiti vaše zdravlje.

DE | Elektroverbraucher nicht in den unsortierten kommunalen Abfall werfen, Sammelstellen für den sortierten Abfall benutzen! Von den auf den Müllabladeplätzen deponierten Elektroverbrauchern können Gefahrstoffe ins Bodenwasser eindringen, in die Lebensmittelkette gelangen und ihre Gesundheit und Behaglichkeit beschädigen. Aktuelle Informationen über die jeweiligen Abladeplätze sind bei den örtlichen Behörden einzuholen.

UA | Не вкидайте електричні пристрої як несортовані комунальні відходи, користуйтеся місцями збору комунальних відходів. За актуальною інформацією про місця збору звертайтеся до установ за місцем проживання. Якщо електричні пристрої розміщені на місцях з відходами, то небезпечні речовини можуть проникати до підземних вод і дістатись до харчового обігу та пошкоджувати ваше здоров'я.

RO|MD | Nu aruncați consumatorii electrici la deșeurile comunale nesortate, folosiți bazele de recepție a deșeurilor sortate. Pentru informații actuale privind bazele de recepție contactați organele locale. Dacă consumatorii electrici sunt depozitați la stocuri de deșeurile comunale, substanțele periculoase se pot infiltra în apele subterane și pot să ajungă în lanțul alimentară, periclitând sănătatea și confortul dumneavoastră.

LT | Nemeskite kartu su buitėnėms atliekomis. Pristatykite į specialius rūšiuojamoms atliekoms skirtus surinkimo punktus. Susisiekite su vietinėms valdžios institucijomis, kad šios suteiktų informaciją apie surinkimo punktus. Jei elektroniniai prietaisai yra išmetami atlieku užkasimo vietose, kenksmingos medžiagos gali patekti į gruntinius vandenius, o paskui ir į maisto grandinę, ir tokiu būdu pakenkti žmonių sveikatai.

LV | Neizmetiet kopā ar sadzīves atkritumiem. Šim nolūkam izmantojiet īpašus atkritumu šķirošanas un savākšanas punktus. Lai gūtu informāciju par šādiem savākšanas punktiem, sazinieties ar vietējo pašvaldību. Ja elektroniskās ierīces tiek likvidētas izgāztuvē, bīstamas vielas var nonākt pazemes ūdeņos un tālāk arī barības ķēdē, kur tās var ietekmēt cilvēka veselību.

EE | Ärge häirige elektriühendusi. Ärge visake ära koos olmejäätmetega. Kasutage spetsiaalseid sorteeritud jäätmete kogumispunkte. Teavet kogumispunktide kohta saate kohalikul omavalitsuselt. Elektroonikaseadmete prügimäele viskamisel võivad ohtlikud ained pääseda põhjavette ja seejärel toiduahelasse ning mõjutada nii inimeste tervist.

BG | Не изхвърляйте електрически уреди с несортираните домакински отпадъци; предавайте ги в пунктовете за събиране на сортирани отпадъци. Актуална информация относно пунктовете за събиране на сортирани отпадъци може да получите от компетентните местни органи. При изхвърляне на електрически уреди на сметищата е възможно в подпочвените води да попаднат опасни вещества, които след това да преминават в хранителната верига и да увредят здравето на хората.



GARANCIJSKA IZJAVA

1. Izjavljamo, da jamčimo za lastnosti in brezhibno delovanje v garancijskem roku.
2. Garancijski rok prične teči z datumom izročitve blaga in velja 48 mesecev.
3. EMOS SI, d.o.o. jamči kupcu, da bo v garancijskem roku na lastne stroške odpravil vse pomanjkljivosti na aparatu zaradi tovarniške napake v materialu ali izdelavi.
4. Za čas popravila se garancijski rok podaljša.
5. Če aparat ni popravljen v roku 45 dni od dneva prijave okvare lahko prizadeta stranka zahteva novega ali vračilo plačanega zneska.
6. Garancija preneha, če je okvara nastala zaradi:
 - nestrokovnega-nepooblaščenega servisa
 - predelave brez odobritve proizvajalca
 - neupoštevanja navodil za uporabo aparata
7. Garancija ne izključuje pravic potrošnika, ki izhajajo iz odgovornosti prodajalca za napake na blagu.
8. Če ni drugače označeno, velja garancija na ozemeljskem območju Republike Slovenije.
9. Proizvajalec zagotavlja proti plačilu popravilo, vzdrževanje blaga, nadomestne dele in prikladne aparate tri leta po poteku garancijskega roka.
10. Naravna obraba aparata je izključena iz garancijske obveznosti. Isto velja tudi za poškodbe zaradi nepravilne uporabe ali preobremenitve.

NAVODILA ZA REKLAMACIJSKI POSTOPEK

Lastnik uveljavlja garancijski zahtevek tako, da ugotovljeno okvaro prijavi pooblaščenim delavnicam (EMOS SI, d.o.o., Rimska cesta 92, 3311 Šempeter v Savinjski dolini) pisno ali ustno. Kupec je odgovoren, če s prepozno prijavo povzroči škodo na aparatu. Po izteku garancijskega roka preneha pravica do uveljavljanja garancijskega zahtevka. Priložen mora biti potrjen garancijski list z originalnim računom.

EMOS SI, d.o.o. se obvezuje, da bo aparat zamenjal z novim, če ta v tem garancijskem roku ne bi deloval brezhibno.

ZNAMKA: _____ Zasilna LED svetilka

TIP: _____ ZN1110

DATUM IZROČITVE BLAGA: _____

Servis: EMOS SI, d.o.o., Rimska cesta 92, 3311 Šempeter v Savinjski dolini, Slovenija
tel: +386 8 205 17 21
e-mail: naglic@emos-si.si