

**ZU210.12**  
**ZU210.9**  
**ZU210.6**

**ZU215.12**  
**ZU215.9**  
**ZU215.6**

**ZU220.12**  
**ZU220.9**  
**ZU220.6**

GB	LED Highbay
CZ	LED Svítidlo pro vysoké stropy (Highbay)
SK	LED Svietidlo pre vysoké stropy (Highbay)
PL	LED High-bay
HU	LED-es szerelvény High-bay világításhoz
SI	LED svetilka za visoke strope (Highbay)
RS HR BA ME	LED držači svjetla za High-bay rasvjetu
DE	LED-Hallenleuchte (Highbay)
UA	Світлодіодний світильник для високої стелі (Highbay)
RO MD	Lampă LED pentru tavane înalte (Highbay)
LT	Pramoninių šviestuvų LED šviestuvo tvirtinimas (Highbay)
LV	LED gaismekļa stiprinājums augstu griestu apgaismojumam (Highbay)
EE	LED-valgustusseade kõrgjoaga valgusti jaoks (Highbay)
BG	LED осветително тяло за помещения с високи тавани (Highbay)



[www.emos.eu](http://www.emos.eu)

# Mounting

## A

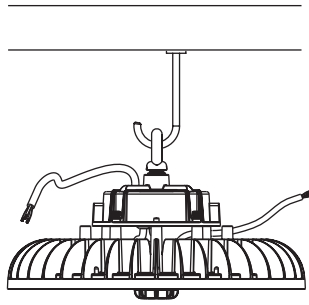

# Mounting

## B

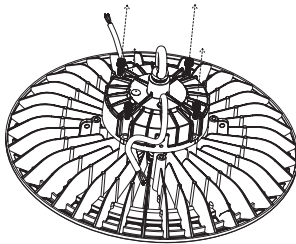

1

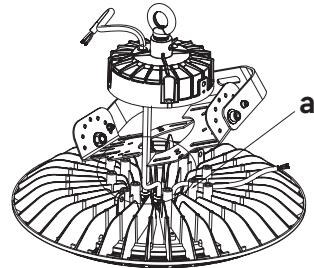

2

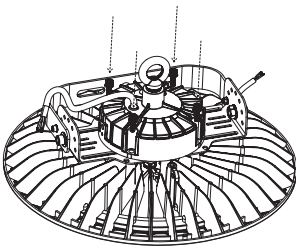

3

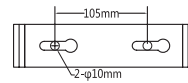
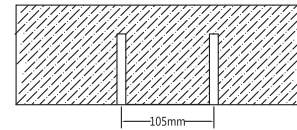

4a

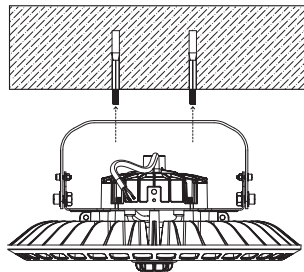

4b

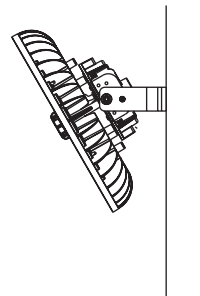

5

## Installation of Converters DALI

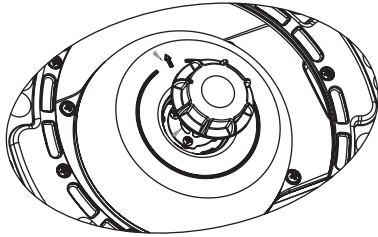

1

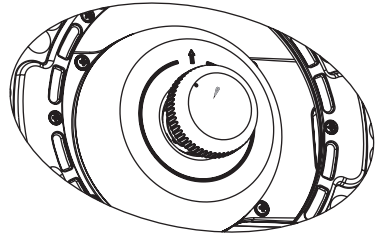

2

Model	Voltage	Frequency	CCT	Wattage	PF	Lumen	Beam Angle	Dimension	Working temperature	Weight
ZU210.12	100-277 V	50/60 Hz	4 000 K	100 W	≥0.9	17 000 lm	120°	ø 265 × 163 mm	-35--+50°C	2.15 kg
ZU210.6	100-277 V	50/60 Hz	4 000 K	100 W	≥0.9	17 000 lm	60°	ø 265 × 163 mm	-35--+50°C	2.15 kg
ZU210.9	100-277 V	50/60 Hz	4 000 K	100 W	≥0.9	17 000 lm	90°	ø 265 × 163 mm	-35--+50°C	2.15 kg
ZU215.12	100-277 V	50/60 Hz	4 000 K	150 W	≥0.9	25 500 lm	120°	ø 300 × 173 mm	-35--+50°C	2.65 kg
ZU215.6	100-277 V	50/60 Hz	4 000 K	150 W	≥0.9	25 500 lm	60°	ø 300 × 173 mm	-35--+50°C	2.65 kg
ZU215.9	100-277 V	50/60 Hz	4 000 K	150 W	≥0.9	25 500 lm	90°	ø 300 × 173 mm	-35--+50°C	2.65 kg
ZU220.12	100-277 V	50/60 Hz	4 000 K	200 W	≥0.9	34 000 lm	120°	ø 340 × 178 mm	-35--+50°C	3.25 kg
ZU220.6	100-277 V	50/60 Hz	4 000 K	200 W	≥0.9	34 000 lm	60°	ø 340 × 178 mm	-35--+50°C	3.25 kg
ZU220.9	100-277 V	50/60 Hz	4 000 K	200 W	≥0.9	34 000 lm	90°	ø 340 × 178 mm	-35--+50°C	3.25 kg

## GB | LED Highbay

LED Highbay is designed for mounting onto a solid base or for hanging both indoors and outdoors.  
Ingress Protection IP65 – for outdoor use

### Mounting

#### Method A: Loop

Install the loop with gasket to luminaire well in the specified position.

Hang the luminaire well into the hook.

Wiring 1 to power supply cable: Brown-L; Blue-N; Green-G;  
Wire 2 to dimmer: Purple – Dim+, Grey – Dim-.

#### Method B: Bracket

1. Remove four screws holding the driver.
2. Insert the bracket between the driver and the body of the luminaire.
3. Screw the screws back to their original location.
4. Install 2 pcs M8 expanding bolts on the mounting surface as per the hole position on our luminaire.
5. Loose the auxiliary screws on two sides of the bracket. Rotate the luminaire to desirable degree and tighten auxiliary screws again.
6. Wiring 1 to power supply cable: Brown-L; Blue-N; Green-G; Wiring 2 for dimming: Purple – Dim+, Grey – Dim-

Installation height 2.5 m.



L – brown – live wire  
G – green&yellow – earth wire (ground)  
N – blue – neutral wire



Dim+ – purple – Dimming +  
Dim- – grey – Dimming –

Dimming can be realised in two ways via converters ZU9001 and ZU9002: 0–10 V, DALI.

### Installation of Converters

ZU9001 is an isolated signal converter which allows to use 0–10 V dimming.

ZU9002 is an isolated signal converter, transforming the DALI signal to 0–10 V output. It conforms to the DALI protocol IEC62386-101/101/207.

1. Turn the cover to left and lift outwards to take it down.
2. Insert the connector of the controller into the interface and rotate the controller device clockwise direction.

Rotate in any angle until the controller device falls inside. Then continue to rotate in clockwise direction until it cannot be rotated.

**ATTENTION!!! Do not under any circumstances connect mains voltage to conductors intended to control dimming. Risk of destroying the light fitting.**

### Maintenance instructions:

Before maintenance, switch off the lamp and wait until it is cooled.

Clean it with a soft moistened cloth.

Never submerge the lamp in water or other liquids.

During maintenance, observe general rules for occupational safety, and be very careful.

### WARNING

- If the external flexible cable or cord of this luminaire is damaged, it shall be exclusively replaced by the manufacturer or his service agent or a similar qualified person in order to avoid a hazard.
- The light source contained in this luminaire shall only be replaced by the manufacturer or his service agent or a similar qualified person.
- Terminal block not included. Installation may require advice from a qualified person.
- Terminal block for connection of power supply: 3 terminals screw-type or screw-less type, rated for cross-section range including 1.0 mm<sup>2</sup> and voltage min 230 V. For installation with connecting dimming control wires additional 2 terminals are required.
- Maintain a minimum distance of 1 m between the Highbay light fitting and the object or surface you are illuminating.
- If you are installing the Highbay light fitting under roofing, maintain a minimum distance of 0.2 m between the upper side of the light fitting and the bottom of the roofing.

- When using the Highbay light fitting on a flammable surface, observe the above instructions.
- The Highbay light fitting may only be connected to electrical mains with installation and protection that is in line with valid regulations and standards.
- Before interfering with the Highbay light fitting or performing maintenance and repair, the light fitting must be disconnected from the mains. This must only be done by a knowledgeable/experienced person within the meaning of valid regulations on qualification for such activities.
- Do not use the Highbay light fitting without the protective glass.
- Protection against dangerous contact voltage is ensured through connection to a neutral conductor.
- The exterior flexible cable for the light fitting cannot be replaced; if the cable is damaged, the light fitting must be disposed of.
- The light source of the light fitting is not replaceable; after the end of the light fitting's service life, the entire light fitting must be replaced.
- The light fitting does not come with a terminal box. Installation may require the assistance of a qualified person.
- Caution, risk of electric shock.

Do not dispose with domestic waste. Use special collection points for sorted waste. Contact local authorities for information about collection points. If the electronic devices would be disposed in landfill, dangerous substances may reach groundwater and subsequently food chain, where it could affect human health.

EMOS spol. s r.o. declares that the ZU210.12, ZU210.9, ZU210.6, ZU215.12, ZU215.9, ZU215.6, ZU220.12, ZU220.9, ZU220.6 is in compliance with the essential requirements and other relevant provisions of Directive. The device can be freely operated in the EU. The Declaration of Conformity can be found at <http://www.emos.eu/download>.

## CZ | LED Svítidlo pro vysoké stropy (Highbay)

LED Highbay je určen k montáži na pevný podklad nebo na zavěšení do vnějších i vnitřních prostor.

Krytí: IP65 – pro venkovní prostředí

### Montáž

#### Metoda A: Závěsné oko

Našroubujte závěsné oko opatřené podložkou na svítidlo dle obr. 1

Zavěste svítidlo pevně na hák.

Připojte napájecí kabel: Hnědá – fáze, Modrá – nula, Zelená – ochranný vodič

Připojte kabel k ovládání stmívání: Fialová – Dim+, Šedá – Dim-

#### Metoda B: Hrazda

1. Odstraňte 4 šrouby držící napájecí zdroj na těle svítidla.
2. Vložte držák mezi zdroj a tělo.
3. Zašroubujte šrouby zpět na původní místo.
4. Pro upevnění svítidla použijte dva šrouby M8. Před montáží si do stropu připravte dvě díry s hmoždinkami.
5. Uvolněte pomocné šrouby na obou stranách držáku. Otočte svítidlo do požadovaného stupně a znovu utáhněte pomocné šrouby.

6. Připojte napájecí kabel: Hnědá – fáze, Modrá – nula, Zelená – ochranný vodič. Připojte kabel k ovládání stmívání: Fialová – Dim+, Šedá – Dim-

Montážní výška minimálně 2,5 m.



L – hnědá – pracovní vodič (live)  
G – zelenožlutá – ochranný vodič (ground)  
N – modrá – střední vodič (neutral)



Dim+ – fialová – Stmívání +  
Dim- – šedá – Stmívání –

Stmívání může být řešeno dvěma způsoby za pomoci konvertorů ZU9001 a ZU9002 – 0–10 V a DALI.

#### Montáž konvertorů

ZU9001 je izolovaný převodník signálu, který umožňuje použití stmívání 0–10 V.

ZU9002 je izolovaný převodník signálu, který transformuje signál DALI na výstup 0–10 V. Odpovídá DALI protokolu IEC62386-101/101/207.

1. Otočte kryt doleva a zvedněte ven, abyste jej sundali.
2. Vložte konvertor do ozhraní a otočte jím ve směru hodinových ručiček. Otáčejte v libovolném úhlu, dokud konvertor nezapadne. Poté pokračujte v otáčení ve směru hodinových ručiček, dokud se nepodaří otočit.

**POZOR!!! V žádném případě nepřipojujte síťové napětí na vodiče určené pro ovládání stmívání. Hrozí tím zničení svítidla.**

### Pokyny pro údržbu:

Před zahájením údržby svítidlo vypněte a vyčkejte, než se ochladí.

Pro čištění používejte vlhký jemný hadřík.

Nikdy svítidlo neponořujte do vody nebo jiné tekutiny.

Během údržby dodržujte obecná pravidla pro bezpečnost práce a buďte zvláště opatrní.

### UPOZORNĚNÍ

- Jsou-li vnější ohebný kabel nebo šňůra tohoto svítidla poškozené, musejí je pro zabránění nebezpečí nahradit výhradně výrobce nebo jeho servisní technik nebo osoba se stejnou kvalifikací.
- Světelný zdroj v tomto svítidle smí vyměnit pouze výrobce nebo jeho smluvní servisní technik nebo podobně kvalifikovaná osoba.
- Svítidlo nemá svorkovnici. Instalace může vyžadovat pomoc kvalifikované osoby.
- Svorkovnice pro připojení k napájení: 3–svorková šroubová nebo bezšroubová, umožňující pevné připojení vodiče o průřezu 1 mm<sup>2</sup>, pro napětí min. 230 V. Pro připojení vodičů ke stmívání jsou třeba další 2 svorky.
- Zachovejte minimální vzdálenost 1 m mezi Highbay svítidlem a předmětem nebo plochou, kterou osvětľujete.
- Umístěte-li Highbay svítidlo pod zastřešení, zachovejte mezi vrchní stranou svítidla a spodní stranou zastřešení minimální vzdálenost 0,2 m.

- Při použití Highbay svítidla na hořlavé ploše dodržte předešlé pokyny.
- Highbay svítidlo lze připojit pouze do elektrické sítě, jejíž instalace a jištění odpovídá platným normám.
- Před jakýmkoliv zásahem do Highbay svítidla nebo prováděním údržby a servisu je nutno svítidlo odpojit od elektrické sítě. Tuto činnost smí provádět pouze osoba ZNALÁ ve smyslu platných vyhlášek o způsobilosti k činnostem.
- Nepoužívejte Highbay svítidlo bez ochranného skla.
- Ochrana před nebezpečným dotykovým napětím je zajištěna „nulováním“.
- Vnější ohebný kabel nebo šňůra tohoto svítidla se nemohou nahradit; pokud je šňůra poškozená, musí se svítidlo zničit.
- Světelný zdroj tohoto svítidla je nevyměnitelný; po skončení životnosti tohoto svítidla je nutno vyměnit celé svítidlo.
- Svítidlo nemá svorkovnici. Instalace může vyžadovat pomoc kvalifikované osoby.
- Pozor, nebezpečí úrazu elektrickým proudem.

Nevyhazujte elektrické spotřebiče jako netříděný komunální odpad, použijte sběrná místa tříděného odpadu.

Pro aktuální informace o sběrných místech kontaktujte místní úřady. Pokud jsou elektrické spotřebiče uloženy na skládkách odpadků, nebezpečné látky mohou prosakovat do podzemní vody a dostat se do potravního řetězce a poškozovat vaše zdraví.

EMOS spol. s r.o. prohlašuje, že ZU210.12, ZU210.9, ZU210.6, ZU215.12, ZU215.9, ZU215.6, ZU220.12, ZU220.9, ZU220.6 je ve shodě se základními požadavky a dalšími příslušnými ustanoveními směrnice. Zařízení lze volně provozovat v EU. Prohlášení o shodě lze najít na webových stránkách <http://www.emos.eu/download>.

## SK | LED Svietidlo pre vysoké stropy (Highbay)

LED Highbay je určené na montáž na pevný podklad alebo na zavesenie do vonkajších aj vnútorných priestorov.

Krytí: IP65 – pre vonkajšie prostredie

### Montáž

#### Metóda A: Závesné oko

Naskrutkujte závesné oko opatrene podložkou na svietidlo

Zaveste svietidlo pevne na hák.

Pripojte napájací kábel: Hnedá - fáza, Modrá - nula, Zelená - ochranný vodič

Pripojte kábel na ovládanie stmievania: Fialová – Dim+, Sivá – Dim-

#### Metóda B: Držiak

1. Odstráňte 4 skrutky držiace zdroj napájania na tele svietidla.
2. Vložte držiak medzi zdroj a telo.
3. Skrutky naskrutkujte späť na pôvodné miesto.
4. Na upevnenie svietidla použite dve skrutky M8. Pred montážou pripravte dva otvory s hmoždinkami v strope.

5. Uvoľnite pomocné skrutky na oboch stranách držiaka. Otočte svietidlo do požadovanej miery a znova utiahnite pomocné skrutky.

6. Pripojte napájací kábel: Hnedá fáza, modrá - nula, zelená - ochranný vodič. Pripojte kábel k ovládaču stmievania: Fialová – Dim+, Sivá – Dim-

Montážna výška 2,5 m.



L – hnedá – pracovný vodič (live)  
G – zelenožltá – ochranný vodič (ground)  
N – modrá – stredný vodič (neutral)



Dim+ – fialová – Stmievanie +  
Dim- – sivá – Stmievanie -

Stmiewanie je možné vyriešiť dvoma spôsobmi pomocou konvertorov ZU9001 a ZU9002 – 1–10 V a DALI.

### Inštalácia konvertorov

ZU9001 je izolovaný menič signálu, ktorý umožňuje používať stmievanie 0–10 V.

ZU9002 je izolovaný menič signálu, ktorý transformuje signál DALI na 0–10 V výstup. Je v súlade s DALI protokolom IEC62386-101/101/207.

1. Otočte kryt dolava a zdvihnite ho smerom von, aby ste ho stáhli nadol.
2. Zasuňte konvertor do rozhrania a otočte v smere hodinových ručičiek. Otáčajte v ľubovoľnom uhle, až kým konvertor nespadne dovnútra. Potom pokračujte v otáčaní v smere hodinových ručičiek, až kým sa nedá otočiť.

**POZOR!!! V žiadnom prípade nepripájajte sieťové napätie na vodiče určené pre ovládanie stmievania. Hrozí tým zničenie svetidla.**

### Pokyny pre údržbu:

Pred začiatkom údržby svetidlo vypnite a počkajte, kým sa ochladí.

Na čistenie používajte vlhkú jemnú handričku. Nikdy svetidlo neponárajte do vody alebo inej tekutiny.

Počas údržby dodržiujte všeobecné pravidlá pre bezpečnosť práce a buďte zvlášť opatrní.

### UPOZORNENIE

- Ak sú vonkajší ohybný kábel alebo šnúra tohto svetidla poškodené, musia ich pre zabránenie nebezpečia nahradiť výhradne výrobca alebo jeho servisný technik alebo osoba s rovnakou kvalifikáciou.
- Svetelný zdroj v tomto svetidle smie vymeniť iba výrobca alebo jeho zmluvný servisný technik alebo podobne kvalifikovaná osoba.
- Svetidlo nemá svorkovnicu. Inštalácia môže vyžadovať pomoc kvalifikovanej osoby.
- Svorkovnica pre pripojenie k napájaniu: 3–svorková skrutková alebo bezskrutková, ktorá umožňuje pevné pripojenie vodiča s prierezom 1 mm<sup>2</sup>, pre napätie min. 230 V. Pre pripojenie vodičov ku stmievaniu sú potrebné ďalšie 2 svorky.

- Zachovajte minimálnu vzdialenosť 1 m medzi Highbay svetidlom a predmetom alebo plochou, ktorú osvetľujete.
- Ak umiestňujete Highbay svetidlo pod zastrešenie, zachovajte medzi vrchnou stranou svetidla a spodnou stranou zastrešenia minimálnu vzdialenosť 0,2 m.
- Pri použití Highbay svetidla na horľavej ploche dodržte predošlé pokyny.
- Highbay svetidlo možno pripojiť iba do elektrickej siete, ktorej inštalácia a istenie odpovedá platným normám.
- Pred akýmkoľvek zásahom do Highbay svetidla alebo vykonávaním údržby a servisu je nutné svetidlo odpojiť od elektrickej siete. Túto činnosť smie vykonávať iba osoba ZNALÁ v zmysle platných vyhlášok o spôsobilosti k činnostiam.
- Nepoužívajte Highbay svetidlo bez ochranného skla.
- Ochrana pred nebezpečným dotýkovým napätím je zaistená „nulovaním“.
- Vonkajší ohybný kábel alebo šnúra tohto svetidla sa nemôžu nahradiť; ak je šnúra poškodená, musí sa svetidlo zničiť.
- Svetelný zdroj tohto svetidla je nevymeniteľný; po skončení životnosti tohto svetidla je nutné vymeniť celé svetidlo.
- Svetidlo nemá svorkovnicu. Inštalácia môže vyžadovať pomoc kvalifikovanej osoby.
- Pozor, nebezpečenstvo úrazu elektrickým prúdom.

Nevyhadzujte elektrické spotrebiče ako netriedený komunálny odpad, použite zberné miesta triedeného odpadu. Pre aktuálne informácie o zberných miestach kontaktujte miestne úrady. Pokiaľ sú elektrické spotrebiče uložené na skládkach odpadkov, nebezpečné látky môžu presakovať do podzemnej vody a dostať sa do potravinového reťazca a poškodzovať vaše zdravie.

EMOS spol. s r.o. prehlasuje, že ZU210.12, ZU210.9, ZU210.6, ZU215.12, ZU215.9, ZU215.6, ZU220.12, ZU220.9, ZU220.6 je v zhode so základnými požiadavkami a ďalšími príslušnými ustanoveniami smernice. Zariadenie je možné voľne prevádzkovať v EÚ. Prehlásenie o zhode možno nájsť na webových stránkach <http://www.emos.eu/download>.

## PL | LED High-bay

LED Highbay jest przeznaczona do montażu na mocnym podłożu albo do zawieszania w pomieszczeniach wewnętrznych i zewnętrznych.

Stopień ochrony: IP65 – do środowiska zewnętrznego

### Metoda A: Oko do zawieszania

Oko do zawieszania zaopatrzone w podkładkę wkładamy do lampy.

Lampę zawieszamy bezpiecznie na haku.

Podłączamy przewód zasilający: Kolor brązowy – faza, niebieski – zero, żółto-zielony – przewód ochronny

Podłączamy przewód do sterowania ściemnianiem: fioletowy – Dim+, szary – Dim-

### Metoda B: Uchwyt

1. Usuwamy 4 śruby przytrzymujące zasilacz na korpusie lampy.
2. Uchwyt wkładamy między zasilacz i korpus.
3. Śruby wkładamy z powrotem w dotychczasowe miejsce.

4. Do umocowania lampy stosujemy dwie śruby M8. Przed montażem do stropu przygotowujemy dwa otwory z kołkami rozporowymi.
5. Luzujemy śruby pomocnicze po obu stronach uchwytu. Lampę obracamy w wymagane położenie i ponownie dokręcamy śruby pomocnicze.
6. Podłączamy przewód zasilający: Kolor brązowy – faza, niebieski – zero, żółto-zielony – przewód ochronny.
7. Podłączamy przewód do sterowania ściemnianiem: fioletowy – Dim+, szary – Dim-

Wysokość montażowa 2,5 m.



- L – brązowy – przewód fazowy (czynny)
- G – żółto-zielony – przewód ochronny (uziemienie)
- N – niebieski – przewód zerowy (neutralny)



Dim+ – fioletowy – ściemnianie +

Dim- – szary – ściemnianie –

Ściemniania może być rozwiązane dwoma sposobami, za pomocą konwerterów ZU9001 i ZU9002 – 0–10 V oraz DALI.

### Montaż konwerterów

ZU9001 jest izolowanym przetwornikiem sygnału, który umożliwia ściemnianie za pomocą napięcia 0–10 V.

ZU9002 jest izolowanym przetwornikiem sygnału, który transformuje sygnał DALI na wyjście 0–10 V. DALI odpowiada protokołowi IEC62386-101/101/207.

1. Aby zdjąć osłonę, obracamy ją w lewo i unosimy na zewnątrz.
2. Do gniazda przyłącza wkładamy konwerter i obracamy go w kierunku ruchu wskazówek zegara. Obracamy o dowolny kąt, aż konwerter nie trafi na swoje miejsce. Potem kontynuujemy obracanie w kierunku ruchu wskazówek zegara, aż do oporu.

**OSTRZEŻENIE!!! W żadnym przypadku nie podłączamy napięcia sieciowego do przewodów przeznaczonych do sterowania ściemnianiem. To grozi zniszczeniem oprawy oświetleniowej.**

### Zalecenia do konserwacji:

Przed rozpoczęciem konserwacji reflektor należy wyłączyć i poczekać, aż wystygnie.

Do czyszczenia stosujemy wilgotną, delikatną ściereczkę. Reflektora nigdy nie zanurzamy do wody albo do innych cieczy.

Podczas konserwacji przestrzegamy ogólnych zasad bezpieczeństwa pracy i zachowujemy szczególną ostrożność.

### UWAGA

- Jeżeli zewnętrzny przewód giętki albo przewód zasilający do tego źródła światła jest uszkodzony, to aby zapobiec zagrożeniu, musi go wymienić wyłącznie producent, technik z jego serwisu albo inna osoba posiadająca wymagane kwalifikacje.
- Źródło światła w tej oprawie może wymienić wyłącznie producent, technik z jego serwisu albo inna osoba posiadająca wymagane kwalifikacje.
- Reflektor nie ma listwy zaciskowej. Przy jego instalacji może być potrzebna pomoc wykwalifikowanej osoby.
- Listwa zaciskowa do podłączenia zasilania: 3-przewodowa śrubowa albo bezśrubowa, umożliwiająca podłączenie na stałe przewodów o przekroju 1 mm<sup>2</sup>, na napięcie min. 230 V. Do podłączenia przewodów do ściemniania są potrzebne kolejne 2 zaciski.
- Zachowujemy minimalną odległość 1 m między oprawą Highbay, a przedmiotem albo powierzchnią, którą oświetlamy.
- Jeżeli oprawę Highbay umieszczamy pod dachem, to musimy zachować minimalną odległość 0,2 m między górną częścią oprawy oświetleniowej, a dolną częścią zadaszenia.
- Przy zastosowaniu oprawy Highbay na palnej powierzchni, przestrzegamy poprzednich zaleceń.
- Oprawę Highbay można podłączyć tylko do takiej sieci elektrycznej, której instalacja i zabezpieczenie odpowiada obowiązującym normom.
- Przed jakąkolwiek ingerencją do wnętrza oprawy Highbay albo wykonywaniem konserwacji i serwisu, oprawę

trzeba odłączyć od sieci elektrycznej. Tę czynność może wykonać tylko osoba WYKWALIFIKOWANA w znaczeniu obowiązujących przepisów dotyczących kwalifikacji wymaganych do wykonywania pracy.

- Nie korzystamy z oprawy Highbay bez klosza ochronnego.
- Ochrona przed niebezpiecznym napięciem dotykowym jest zapewniona przez samoczynne odłączenie od zasilania – „zerowanie”.
- Zewnętrzny przewód giętki albo elastyczny do zasilania tej oprawy jest niewymienialny; jeżeli przewód zasilający zostanie uszkodzony, to cała oprawa musi być ześlomowana.
- Źródło światła w tej oprawie jest niewymienialne; po zakończeniu okresu eksploatacji tej oprawy trzeba wymienić całą lampę.
- Oprawa oświetleniowa nie ma listwy zaciskowej. Instalacja może wymagać pomocy wykwalifikowanej osoby.
- Uwaga, niebezpieczeństwo porażenia prądem elektrycznym.

Zgodnie z przepisami Ustawy o ZSEiE zabronione jest umieszczenie łącznie z innymi odpadami zużytego sprzętu oznakowanego symbolem przekreślonego kosza. Użytkownik, chcąc pozbyć się sprzętu elektronicznego i elektrycznego, jest zobowiązany do oddania go do punktu zbierania zużytego sprzętu. W sprzęcie nie znajdują się składniki niebezpieczne, które mają szczególnie negatywny wpływ na środowisko i zdrowie ludzi.

EMOS spol. s r.o. oświadcza, że wyrób ZU210.12, ZU210.9, ZU210.6, ZU215.12, ZU215.9, ZU215.6, ZU220.12, ZU220.9, ZU220.6 jest zgodny z wymaganiami podstawowymi i innymi, właściwymi postanowieniami dyrektywy. Urządzenie można bez ograniczeń użytkować w UE. Deklaracja zgodności znajduje się na stronach internetowych <http://www.emos.eu/download>.

# HU | LED-es szerelvény High-bay világításhoz

A LED Highbay szilárd felületre szerelhető vagy függeszthető kültéren és beltéren egyaránt.

Védelem: IP65 – kültérre

## A. módszer: Függesztőszemmel

Csavarja be az alátéttel ellátott függesztőszemet a lámpatestbe!

Stabilan függeszze fel a lámpatestet a kámpóra!

Csatlakoztassa a tápkábelt: Barna – fázis, Kék – nulla, Zöld – védővezető

Csatlakoztassa a fényerő-szabályozó kábelt: Lila – Dim+, Szürke – Dim-

## B. módszer: Konzollal

1. Távolítsa el a 4 csavart, amely a tápegységet rögzíti a lámpatesthez!
2. Tegye a konzolt a táp és a lámpatest közé!
3. Csavarja vissza a csavarokat a helyükre!
4. A lámpatestet két M8-as csavarral rögzítse! Felszerelés előtt fúrjon a földembe két lyukat a tipliknek!
5. Lazítsa meg a konzol mindkét oldalán található segédcsavarokat! Fordítsa el a lámpatestet a szükséges mértékben, és húzza meg újra a kiegészítő csavarokat!
6. Csatlakoztassa a tápkábelt: Barna – fázis, Kék – nulla, Zöld – védővezető. Csatlakoztassa a fényerő-szabályozó kábelt: lila – Dim+, szürke – Dim-

Beszereleési magasság: 2,5 m



L – barna – fázis  
G – zöld-sárga – földelés  
N – kék – nullvezető



Dim+ – lila – Sötétítés +  
Dim- – szürke – Sötétítés –

A fényerő-szabályozás kétféleképpen kivitelezhető: a ZU9001 és ZU9002 - 0-10 V és DALI konverterrel.

## A konverterek beszerelése

A ZU9001 egy szigetelt átalakító, amely lehetővé teszi a 0-10 V fényerő-szabályozás használatát.

A ZU9002 egy szigetelt átalakító, amely a DALI jelet 0-10 V kimenetű alakítja. Megfelel az IEC62386-101/101/207 DALI protokollnak.

1. Fordítsa el a fedelet balra, és felemelve távolítsa el!
2. Helyezze az átalakítót az interfészbe, és forgassa az óramutató járásával megegyező irányba! Forgassa tetszőleges szögben, amíg a konverter a helyére nem süllyed! Ezután forgassa tovább az óramutató járásával megegyező irányba, amíg nem sikerül megfordítani!

**FIGYELEM!!!** Semmilyen körülmények között ne csatlakoztasson hálózati feszültséget a fényerő szabályozására használni kívánt vezetékekre. Ebben az esetben ugyanis a világítótést károsodhat.

## Karbantartási utmutato:

Karbantartási munkák előtt kapcsolja le a lámpát, és várja meg, amíg az egység lehűl.

Egy enyhén nedves, puha rongy használatával tisztítsa meg. Soha ne merítse a lámpát vízbe vagy más folyadékba.

A karbantartás során tartsa be a foglalkozásbiztonsági szabályokat, és igen körültekintően járjon el.

## FIGYELMEZTETES

- Ha a lámpa külső hajlékony kábele vagy zsinórja sérült, a veszély elkerülése érdekében kizárólag a gyártó vagy a szerviztechnikusa, illetve hasonló képesítésű személy pótolhatja.
- A lámpában lévő fényforrást kizárólag a gyártó vagy a szerződéses szerviztechnikusa, illetve hasonló képesítésű személy cserélheti.
- A kapcsoléc nem tartozék. A felszereléshez szakember tanácsára lehet szükség.
- Sorkapocs a tápfeszültséghez csatlakoztatáshoz: az 1 mm<sup>2</sup> vastag vezeték 3 soros csavaros vagy csavarmentes szilárd rögzítéséhez, 230 V tápfeszültséghez. A vezetékek fényerő-szabályozóhoz való csatlakoztatásához további 2 sorkapocs szükséges.
- A megvilágítani kívánt tárgy vagy felület és a Highbay világítótést között tartson legalább 1 m távolságot.
- Ha a Highbay világítótést tetőszerkezet alá szereli fel, tartson legalább 0,2 m-es távolságot a világítótést felső része és a tetőszerkezet alja között.
- Ha a Highbay világítótést gyúlékony felületen használja, tartsa be a fenti utasításokat.
- A Highbay világítótést elektromos hálózatra való rákötését a hatályos előírásoknak és szabványoknak megfelelően kell elvégezni.
- Mielőtt beavatkozást, karbantartást vagy javítást végezne a Highbay világítótésten, előbb le kell választania azt az elektromos hálózatról. Az áramforrás karbantartását és javítását kizárólag olyan szakember végezheti, aki rendelkezik az ilyen jellegű munkákhoz előírt, szükséges szakképesítéssel.
- Ne használja a Highbay világítótést a védőüveg nélkül.
- A veszélyes érintési feszültség elleni védelmet nullvezető biztosítja.
- A világítótést külső rugalmas kábele nem cserélhető; ha a kábel megsérül, a világítótést ki kell dobni.
- A világítótést fényforrása nem cserélhető; a világítótést élettartama után az egész világítótést ki kell cserélni.
- A világítótéssel nem szállítunk kapcsolódobozt. A felszereléshez
- szakember segítségére lehet szükség.
- Vigyázat, áramütés veszélye.

Az elektromos készülékeket ne dobja a vegyes háztartási hulladék közé, használja a szelektív hulladékgyűjtő helyeket. A gyűjtőhelyekre vonatkozó aktuális információkért forduljon a helyi hivatalokhoz. Ha az elektromos készülékek a hulladéktárolókba kerülnek, veszélyes anyagok szivároghatnak a talajvízbe, melyek így bejuthatnak a táplálékláncba és veszélyeztethetik az Ön egészségét és kényelmét.

Az EMOS spol. s r.o. kijelenti, hogy az ZU210.12, ZU210.9, ZU210.6, ZU215.12, ZU215.9, ZU215.6, ZU220.12, ZU220.9, ZU220.6 megfelel az irányelv alapvető követelményeinek és egyéb vonatkozó rendelkezéseinek. A készülék az EU teljes területén használható. A megfelelőségi nyilatkozat letölthető az alábbi honlapról: <http://www.emos.eu/download>.



# SI | LED svetilka za visoke stropne (Highbay)

LED Highbay je namenjen za namestitev na trdno podlago ali za obešenje v zunanje in notranje prostore.

Zaščita: IP65 – pred vdorom vode in vlage

## Metoda A: Obesna zanka

Zanko, opremljeno z gumeno podložko privijte na svetilo. Svetilo obesite fiksno na kljuko.

Priključite napajalni kabel: Rjava – faza, Modra – nevtralni prevodnik, Zelena – zaščitni prevodnik.

Priključite kabel za upravljanje zatemnjenja: Vijolična – Dim+, Siva – Dim–

## Metoda B: Nosilec

1. Odstranite 4 vijake, ki držijo vir napajanja na ohišju svetila.
2. Nosilec vstavite med vir in ohišje.
3. Vijake privijte nazaj na prvotno mesto.
4. Za pritržitev svetila uporabite dva vijaka M8. Pred namestitvijo si v strop pripravite dve odprtini z zidnima vložkoma.
5. Odvijte pomožne vijake na obeh straneh nosilca. Svetilo obrnite v želeno stopnjo in pomožne vijake privijte.
6. Priključite napajalni kabel: Rjava – faza, Modra – nevtralni prevodnik, Zelena – zaščitni prevodnik.

Priključite kabel za upravljanje zatemnjenja: vijolična – Dim+, šiva – Dim–

Višina namestitve 2,5 m.



L – rjava – fazni vodnik (live)  
G – zeleno-rumena – zaščitni vodnik (ground)  
N – modra – sredinski vodnik (neutral)



Dim+ – vijolična – Zatemnjevanje +  
Dim– – šiva – Zatemnjevanje –

Zatemnjevanje se lahko izvede na dva načina s pomočjo konvektorjev ZU9001 in ZU9002 – 0–10 V in DALI.

## Namestitev konvektorjev

ZU9001 je izoliran pretvornik signala, ki omogoča uporabo zatemnjenja 0–10 V.

ZU9002 je izoliran pretvornik signala, ki transformira signal DALI v izhod 0–10 V. Ustreza DALI protokolu IEC62386-101/101/207.

1. Pokrov obrnite v levo in dvignite, da bi ga sneli.
2. Konvektor vstavite v vmesnik in ga obrnite v smeri urinega kazalca. Obrčajte v poljubnem kotu, dokler konvektor ne zaskoči. Nato nadaljujte v obračanju v smeri urinega kazalca, dokler ga ne uspe obrniti.

**POZOR!!! Omrežne napetosti v nobenem primeru ne priključujte na vodnike, namenjene za upravljanje zatemnjenja. Obstaja nevarnost uničenja svetila.**

## Navodila za vzdrževanje:

Pred začetkom vzdrževanja svetilko izklopite in počakajte, dokler se ne ohladi.

Za čiščenje uporabljajte vlažno fino krogo.

Svetilke nikoli ne potaplajte v vodo ali druge tekočine.

Med vzdrževanjem upoštevajte splošna pravila za varstvo pri delu in bodite posebej previdni.

## OPOZORILO

- Če sta zunanji prožni kabel ali vrvice svetila poškodovana, ju morata zaradi preprečitve nadomestiti izključno proizvajalec ali njegov servisni tehnik ali enako usposobljena oseba.
  - Svetlobni vir v tem svetilu sme zamenjati le proizvajalec ali njegov pogodbeni servisni tehnik ali enako usposobljena oseba.
  - Svetilo nima vrstne sponke. Namestitev lahko zahteva pomoč usposobljene osebe.
  - Lestenčna sponka za priključitev na napajanje: 3–polna vijajna ali brezvijajna, ki omogoča fiksno priključitev prevodnika preseka 1 mm<sup>2</sup>, za napetost min. 230 V. Za priključitev prevodnikov sta potrebni dodatni 2 sponki.
  - Med svetilom Highbay in predmetom ali površino, ki jo osvetljuje, ohranite minimalno razdaljo 1 m.
  - Če svetilo Highbay nameščate pod streho, ohranite med zgornjo stranjo svetila in spodnjo stranjo strehe minimalno razdaljo 0,2 m.
  - Pri uporabi svetila Highbay na vnetljivi površini upoštevajte prejšnja navodila.
  - Svetilo Highbay se lahko priklupi le na električno omrežje, katerega inštalacija in varovanje ustreza veljavnim standardom.
  - Pred kakršnimkoli posegom v svetilo Highbay ali vzdrževanjem in servisiranjem je svetilo treba izključiti z električnega omrežja. To dejavnost lahko izvaja le oseba SEZNANJENA v smislu veljavnih predpisov o usposobljenosti za dejavnosti.
  - Svetila Highbay be uporabljajte brez zaščitnega stekla.
  - Zaščita pred nevarno napetostjo dotika je zagotovljena z „ozemljitvijo“.
  - Zunanjega prožnega kabla ali vrvi tega svetila ni možno nadomestiti; če je vrv poškodovana, se mora svetilo uničiti.
  - Svetlobni vir tega svetila ni zamenljiv; po koncu življenjske dobe svetila je treba zamenjati celotno svetilo.
  - Svetilo nima lestenčne sponke. Namestitev lahko zahteva pomoč usposobljene osebe.
  - Pozor, nevarnost električnega udara.
- Električnih naprav ne odlagajte med mešane komunalne odpadke, uporabljajte zbirna mesta ločenih odpadkov. Za aktualne informacije o zbirnih mestih se obrnite na krajevno urade. Če so električne naprave odložene na odlagališčih odpadkov, lahko nevarne snovi pronicajo v podtalnico, pridejo v prehransko verigo in škodijo vašemu zdravju.

EMOS spol. s r.o. izjavlja, da sta ZU210.12, ZU210.9, ZU210.6, ZU215.12, ZU215.9, ZU215.6, ZU220.12, ZU220.9, ZU220.6 v skladu z osnovnimi zahtevami in drugimi z njimi povezanimi določbami direktive. Naprava se lahko prosto uporablja v EU. Izjava o skladnosti je del navodil ali pa jo lahko najdete na spletnih straneh <http://www.emos.eu/download>.

# RS|HR|BA|ME | LED držači svjetla za High-bay rasvjetu

LED Highbay dizajniran je za montažu na čvrstu podlogu ili za vješanje i u zatvorenim i otvorenim prostorima. Zaštita od ulaska IP65 – za upotrebu na otvorenom

## Ugradnja

### Metoda A: Petlja

Postavite petlju s brtvom na svjetiljku u navedeni položaj.

Zakvačite svjetiljku za kuku.

Ožičenje 1 na kabel za mrežno napajanje: Smeđa-L; Plava-N; Zelena-G; Žica 2 za prigušivač svjetlosti: Ljubičasta – Prigušeno+, Siva – Prigušeno-.

### Metoda B: Nosač

1. Uklonite četiri vijka koji drže hvatač.
2. Umetnite nosač između hvatača i svjetiljke.
3. Zašarafite vijke na njihovom mjesto.
4. Postavite 2 ekspanzijska vijka M8 na ugradbenu površinu prema položaju otvora na svjetiljci.
5. Otpustite pomoćne vijke na svijje strane nosača. Okrenite svjetiljku na željeni stupanj i ponovno pritegnite pomoćne vijke.
6. Ožičenje 1 na kabel za mrežno napajanje: Smeđa-L; Plava-N; Zelena-G; Ožičenje 2 za prigušenje: Ljubičasta – Prigušeno+, Siva – Prigušeno-

Montažna visina 2,5 m.



L – smeđa – radni vodič (live)

G – žuto-zelena – zaštitni vodič (ground)

N – modra – plava – srednji vodič (neutral)



Prigušeno+ – ljubičasta – Prigušeno +

Prigušeno- – siva – Prigušeno -

Prigušenje je moguće provesti na dva načina putem pretvarača ZU9001 i ZU9002: 0–10 V, DALI.

### Postavljanje pretvarača

ZU9001 je izolirani pretvarač signala koji omogućuje upotrebu prigušenja od 0 do 10 V.

ZU9002 je izolirani pretvarač signala, koji pretvara signal DALI u izlaz od 0 do 10 V. Sukladan je DALI protokolu IEC62386-101/101/207.

1. Okrenite poklopac ulijevo i podignite ga prema van kako biste ga skinuli.
2. Umetnite konektor kontrolera u sučelje i zakrenite kontroler u smjeru kazaljke na satu. Zakrenite pod bilo kojim kutom dok kontroler ne padne unutra. Zatim nastavite okretati u smjeru kazaljke na satu sve dok se više ne može okretati.

**POZOR!!! Ni u kojem slučaju ne spajajte glavne naponske vodove na spojna mjesta za upravljanje prigušivanjem svjetla. Opasnost od uništavanja rasvjetnog tijela.**

### Upute za održavanje:

Prije početka održavanja isključite svjetiljku i pričekajte dok se ne ohladi.

Za čišćenje se koristite vlažnom mekom krpom.

Svjetiljku nikada ne uranjajte u vodu niti druge tekućine.

Tijekom održavanja, poštujte opća pravila sigurnosti na radu i budite posebno oprezni.

## UPOZORENJE

- Ako je vanjski savitljivi kabel ove svjetiljke oštećen, smije ga zamijeniti isključivo proizvođač ili ovlašteni serviser ili slična kvalificirana osoba s ciljem izbjegavanja opasnosti od strujnog udara.
- Izvor svjetla u ovoj svjetiljci smije mijenjati samo proizvođač ili njegov servisni zastupnik ili slična kvalificirana osoba.
- Ne uključuje blok priključka. Ugradnja može zahtijevati savjet kvalificirane osobe.
- Terminalski blok za priključivanje napajanja: 3 terminala za pritezanje vijcima ili bez vijaka, za vodiče presjeka do 1,0 mm<sup>2</sup> i napona min. 230 V. Za instalaciju s priključivanjem žica za upravljanje dimerom, potrebna su dodatna 2 terminala.
- Pridržavajte se minimalne udaljenosti od 1 m između Highbay rasvjetnog tijela i predmeta ili površine koju osvjetljavate.
- Ako ugrađujete Highbay rasvjetu pod krov, zadržite udaljenost od najmanje 0,2 m između gornje strane rasvjetnog tijela i donje površine krova.
- Kada se Highbay rasvjetno tijelo koristi na zapaljivoj površini, pridržavajte se gornjih uputa.
- Priključivanje Highbay rasvjetnog tijela na električnu mrežu dopušteno je isključivo uz ugradnju i zaštitu prema važećim zakonskim propisima i normama.
- Prije diranja Highbay rasvjetnog tijela ili obavljanja održavanja ili popravaka, rasvjetno tijelo treba isključiti s mrežnog napajanja. To može učiniti isključivo stručna osoba, osposobljena sukladno važećim zakonskim propisima o potrebnim kvalifikacijama za takve aktivnosti.
- Ne koristite Highbay rasvjetna tijela bez zaštitnog stakla.
- Zaštita od opasnog kontaktnog napona osigurava se putem priključivanja na neutralni vodič.
- Vanjski savitljivi kabel za rasvjetno tijelo nije zamjenjiv; ako se taj kabel ošteti, rasvjetno tijelo se više ne smije koristiti i mora se zamijeniti.
- Izvor svjetla ovog rasvjetnog tijela nije zamjenjiv; na kraju životnog vijeka izvora svjetla, mora se zamijeniti cijelo rasvjetno tijelo.
- Uz rasvjetno tijelo ne dobiva se priključna kutija. Ugradnja može zahtijevati pomoć kvalificirane osobe.
- Pozor – rizik od strujnog udara.

Ne bacajte električne uređaje kao nerazvrstani komunalni otpad, koristite centre za sakupljanje razvrstanog otpada. Za aktualne informacije o centrima za sakupljanje otpada kontaktirajte lokalne vlasti. Ako se električni uređaji odlože na deponije otpada, opasne materije mogu prodrijeti u podzemne vode i ući u lanac ishrane i oštetiti vaše zdravlje.

EMOS spol. s r.o. izjavljuje da su uređaji ZU210.12, ZU210.9, ZU210.6, ZU215.12, ZU215.9, ZU215.6, ZU220.12, ZU220.9, ZU220.6 sukladni osnovnim zahtjevima i ostalim važećim odredbama Direktive. Upotreba uređaja dopuštena je u zemljama članicama EU. Izjava o sukladnosti nalazi se na adresi <http://www.emos.eu/download>.

# DE | LED-Hallenleuchte (Highbay)

LED-Highbay ist zur Montage auf einem festen Untergrund bzw. zum Aufhängen im Innen- und Außenbereich bestimmt. Abdeckung: IP65 – für den Außenbereich

## Methode A: Augenschraub

Schrauben Sie die mit einer Unterlegscheibe versehene Augenschraube auf die Leuchte.

Hängen Sie die Leuchte fest am Haken ein.

Schließen Sie das Versorgungskabel an: Braun – Phase, Blau – Null, Grün – Schutzleiter; Schließen Sie das Kabel an der Dimmersteuerung an: Violett – Dim+, Grau – Dim-

## Methode B: Trapezhalterung

- Entfernen Sie die 4 das Netzteil am Korpus der Leuchte haltenden Schrauben.
- Legen Sie die Halterung zwischen Stromversorgung und Korpus ein.
- Ziehen Sie die Schrauben an der ursprünglichen Stelle wieder fest.
- Verwenden Sie zur Befestigung der Leuchte zwei M8 Schrauben. Bereiten Sie vor der Montage an der Decke zwei Löcher mit Dübeln vor.
- Lösen Sie die Hilfsschrauben auf beiden Seiten der Halterung. Drehen Sie die Leuchte in die gewünschte Lage und ziehen Sie die Hilfsschrauben wieder an.
- Schließen Sie das Versorgungskabel an: Braun – Phase, Blau – Null, Grün – Schutzleiter. Schließen Sie das Kabel an der Dimmersteuerung an: Violett – Dim+, Grau – Dim-

Montagehöhe 2,5 m

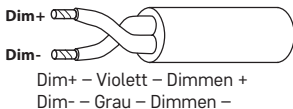
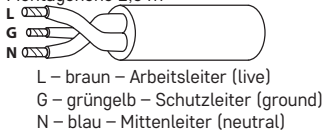

Das Dimmen kann auf zweierlei Weise mit Hilfe von Konvertern ZU9001 und ZU9002 – 0–10 V und DALI gelöst werden .

## Montage der Konverter

ZU9001 ist ein isolierter Signalwandler, der den Einsatz einer 0–10 V Dimmung ermöglicht.

ZU9002 ist ein isolierter Signalwandler, der das DALI Signal auf die Ausgabe von 0–10 V transformiert. Entspricht dem DALI Protokoll IEC62386-101/101/207.

- Drehen Sie die Abdeckung nach links und heben Sie sie heraus, um sie abzunehmen.
- Setzen Sie den Konverter in die Schnittstelle ein und drehen Sie im Uhrzeigersinn. Drehen Sie so lange in einem beliebigen Winkel bis der Konverter einrastet. Danach drehen Sie weiter im Uhrzeigersinn bis er nicht weiter gedreht werden kann.

**ACHTUNG!!! Schließen Sie die Netzspannung auf keinen Fall an den Leiter an, welcher für die Dimmsteuerung bestimmt ist. Dadurch kann die Leuchte zerstört werden.**

## Wartungshinweise:

Vor einer Wartung die Lampe ausschalten und warten, bis sie auskühlt.

Zum Reinigen ein feuchtes, weiches Tuch benutzen.

Die Lampe nie in Wasser oder andere Flüssigkeit tauchen.

Während der Wartung die allgemeinen Arbeitsschutzregeln einhalten und vorsichtig vorgehen.

## HINWEIS

- Wenn das biegbare Außenkabel oder die Schnur von dieser Leuchte beschädigt ist, sind diese zur Vermeidung von Gefahren ausschließlich vom Hersteller oder dessen Servicetechniker bzw. von einer Person zu ersetzen, welche über die gleiche Qualifikation verfügt.
  - Der Austausch der Lichtquelle in dieser Leuchte darf nur vom Hersteller oder dessen Servicetechniker bzw. Von einer Person mit analoger Qualifikation erfolgen.
  - Die Leuchte besitzt keine Klemmenleiste. Zur Installation kann Hilfe durch eine qualifizierte Person erforderlich sein.
  - Klemmleiste zum Anschluss an die Stromversorgung: 3-adrig, mit Schrauben oder schraubenlos, sie muss einen festen Anschluss eines Leiters mit einem Querschnitt von 1 mm<sup>2</sup>, ermöglichen, für eine Spannung von mind. 230 V. Zum Anschließen der Leiter sind 2 zusätzliche Klemmen erforderlich.
  - Halten Sie einen Abstand von mindestens 1 m zwischen der Highbay-Leuchte und dem zu beleuchtenden Gegenstand oder Fläche ein.
  - Falls Sie die Highbay-Leuchte unter einer Überdachung befestigen, ist ein Mindestabstand von 0,2 m zwischen der Leuchtenoberkante und der Dachunterkante einzuhalten.
  - Halten Sie bei Verwendung der Highbay-Leuchte auf einer brennbaren Fläche die vorstehenden Hinweise ein.
  - Die Highbay-Leuchte darf nur an ein Stromnetz angeschlossen werden, dessen Installation und Sicherung den geltenden Normen entspricht.
  - Vor jedem Eingriff bzw. Wartung und Service der Highbay-Leuchte muss diese vom Stromnetz getrennt werden. Dies darf nur von einer SACHKUNDIGEN Person im Sinn der geltenden Verordnungen in Bezug auf die Eignung für diese Tätigkeiten erfolgen.
  - Verwenden Sie die Highbay-Leuchte nicht ohne Schutzglas.
  - Der Schutz vor gefährlicher Berührungsspannung ist durch die Schutzerdung gewährleistet.
  - Das biegsame Außenkabel bzw. Schnur dieser Leuchte kann nicht ersetzt werden; wenn das Kabel beschädigt ist, muss die Leuchte vernichtet werden.
  - Die Lichtquelle dieser Leuchte kann nicht ausgetauscht werden; nach Ende der Lebensdauer dieser Leuchte ist die komplette Leuchte auszuwechseln.
  - Die Leuchte besitzt keine Klemmenleiste. Zur Installation kann Hilfe durch eine qualifizierte Person erforderlich sein.
  - Achtung, Unfallgefahr durch elektrischen Strom.
- Die Elektroverbraucher nicht als unsortierter Kommunalabfall entsorgen, Sammelstellen für sortierten Abfall bzw. Müll benutzen. Setzen Sie sich wegen aktuellen Informationen über die jeweiligen Sammelstellen mit örtlichen Behörden in Verbindung. Wenn Elektroverbraucher auf üblichen Mülldeponien gelagert werden, können Gefahrstoffe ins Grundwasser einsickern und in den Lebensmittelllauf gelangen, Ihre Gesundheit beschädigen und Ihre Gemütlichkeit verderben.

EMOS spol. s r.o. erklärt, dass ZU210.12, ZU210.9, ZU210.6, ZU215.12, ZU215.9, ZU215.6, ZU220.12, ZU220.9, ZU220.6 mit den Grundanforderungen und den weiteren dazugehörigen Bestimmungen der EU-Richtlinie konform ist. Das Gerät

kann innerhalb der EU frei betrieben werden. Die Konformitätserklärung finden Sie auf folgender Webseite: <http://www.emos.eu/download>.

## UA | Світлодіодний світильник для високих стель (Highbay)

Світлодіодний світильник Highbay призначений для кріплення на твердій основі також на підвішування вулиці чи в приміщеннях.

Ступінь захисту: IP65 - для зовнішнього середовища

### Метод А: Підвісне кільце

Обережно нагвинтіть підвісне кільце панелькою до світильника.

Підвісьте світильник міцно на гачку.

Підключіть кабель живлення: Коричневий - фаза, Синій - нуль, Зелений - захисний провідник.

Підключіть кабель до регулятора для зменшення яскравості: Фіолетовий - Dim+, Сірий - Dim-

### Метод В: Нразда Спосіб Б: Поперечина

1. Викрутіть 4 гвинти, що тримають блок живлення на корпусі світильника
2. Вставте тримач між джерелом живлення та корпусом.
3. Гвинти загвинтіть назад на те саме місце.
4. Закріпіть світильник двома гвинтами М8. Перед монтажем у стелі підготуйте два отвори з дюбелями.
5. Ослабте допоміжні гвинти з обох боків тримача. Поверніть світильник на необхідний ступінь і знову затягніть допоміжні гвинти.
6. Підключіть кабель живлення: Коричневий - фаза, Синій - нуль, Зелений - захисний провідник. Підключіть кабель до регулятора для зменшення яскравості: фіолетовий - Dim+, сірий - Dim-

Висота установки 2,5 м.



L - коричневий - робочий провідник (live)  
G - зеленожовтий - захисний провід (ground)  
N - синій - середній провідник (neutral)



Dim+ - фіолетовий - Зменшення яскравості +  
Dim- - сірий - Зменшення яскравості -

Зменшення яскравості можна вирішити двома способами за допомогою конверторів ZU9001 і ZU9002 - 0-10 В та DALI.

### Монтаж конверторів

ZU9001 є ізолюваним перетворювачем сигналу, що дозволяє використовувати зменшення яскравості 0-10 В. ZU9002 є ізолюваним перетворювачем сигналу, який перетворює сигнал DALI у вихід 0-10 В. Відповідає протоколу DALI IEC62386-101/101/207

1. Щоб кришку зняти поверніть її вліво та її підніміть.
2. Вставте конвертор до інтерфейсу і поверніть його за годинниковою стрілкою. Обертайте під будь-яким кутом, доки конвертор не зафіксується. Потім продовжуйте повертати за годинниковою стрілкою, доки не вдасться повернути.

**УВАГА!!! Ні в якому разі не підключайте мережеву напругу до проводів призначених для регулювання яскравості. Це може пошкодити світильник.**

### Інструкції по технічному обслуговуванню:

Перед початком технічного обслуговування, вимкніть лампу і почекайте, поки вона охолоне

Для чищення використовуйте вологу м'яжку ганчірку Лампу ніколи не опускайте у воду або в іншу рідину.

Під час технічного обслуговування, дотримуйтеся за-гальних правил по безпеці праці, та будьте надзвичайно обережні.

### ЗАУВАЖЕННЯ

- Якщо зовнішній гнучкий кабель або шнур цієї лампи пошкоджені та щоб запобігти небезпеці, його слід замінити виключно виробником або його технічним працівником або людиною, яка має такі ж кваліфікації.
  - Джерело світла в цьому світильнику може бути замінено тільки виробником або його контрактним технічним працівником або відповідною кваліфікованою особою.
  - Світильник немає клемної колодки. Для установки може знадобитися допомога кваліфікованого фахівця.
  - Клемний блок для підключення до джерела живлення: 3-х провідний з гвинтами або без гвинтів, що дозволяє фіксоване підключення провідника профілем 1 мм<sup>2</sup> для напруги мін. 230 В. Для з'єднання провідників з затемненням, потрібні дві додаткові клеми.
  - Тримайте відстань між світильником High Bay і пред-метом або площиною, котру освічуєте, на відстані не менше 1 м.
  - Якщо ви встановите світильник High Bay під дахом, тримайте мінімальну відстань 0,2 м між верхньою частиною світильника і нижньою стороною даху.
  - Під час використання світильника High Bay на вогне-небезпечній поверхні дотримуйтесь попередніх інструкцій.
  - Світильник High Bay може підключатися тільки до електромережі, установка та захист якої відповідає чинним стандартам.
  - Перед будь-яким втручанням у світильник High Bay, або технічним обслуговуванням та сервісом, світиль-ник повинен бути відключений від електромережі. Це може робити тільки та особа фахівець, котра компетена в діючих правилах та здібна цю працю виконувати.
  - Світильником High Bay не користуйтеся без захисного скла.
  - Захист від небезпечної напруги дотиком забезпечується „обнуленням“.
  - Зовнішній гнучкий кабель або шнур цього світильни-ка не можна замінювати; якщо шнур пошкоджений, світильник має бути знищений.
  - Джерело світла цього світильника не замінюється; після закінчення терміну служби світильника, його необхідно цілий замінити.
  - Світильник не має клемної коробки. Установка може зажадати допомоги кваліфікованої особи.
  - Увага, небезпека ураження електричного струму.
- Не викидуйте електричні пристрої як несортовані комунальні відходи, користуйтеся місяцями збору комунальних відходів. За актуальною інформацією про місяця збору звертайтеся до установ за місцем прожи-вання. Якщо електричні пристрої розміщені на місцях з відходами, то небезпечні речовини можуть проникати до підземних вод і дістатися до харчового обігу та пошкоджу-вати ваше здоров'я.

EMOS spol. s r.o. повідомляє, що ZU210.12, ZU210.9, ZU210.6, ZU215.12, ZU215.9, ZU215.6, ZU220.12, ZU220.9, ZU220.6 відповідає основним вимогам та іншим відповідним положенням Директиви. Пристроєм можливо користуватися

в ЄС. Декларація відповідності являється частиною інструкції для користування або можливо її знайти на веб-сайті <http://www.emos.eu/download>.

## RO|MD | Lampă LED pentru tavane înalte (Highbay)

LED Highbay este destinat pentru montaj pe bază solidă sau pentru atârănare în spații exterioare sau interioare.

Protecție: IP65 – pentru mediu exterior

### Metoda A: Ochi de atârănare

Înșurubați pe lampă ochiul de atârănare dotat cu șaibă.

Fixați bine lampă pe cârlig.

Conectați cablul de alimentare: Maro – fază, Albastru – nul, Verde – conductor de protecție; Conectați cablul la comanda timmerului: Violet – Dim+, Gri – Dim-

### Metoda B: Bărnă

1. Îndepărtați 4 șuruburi care țin sursa de alimentare pe corpul lămpii.
2. Introduceți suportul între sursă și corp.
3. Înșurubați șuruburile înapoi la locul inițial.
4. Pentru fixarea lămpii folosiți două șuruburi M8. Înaintea montajului executați în tavan două găuri cu dibluri.
5. Destrângeți șuruburile ajutătoare pe ambele părți ale suportului. Rotiți lampă în unghi solicitat și strângeți din nou șuruburile ajutătoare.
6. Conectați cablul de alimentare: Maro – fază, Albastru – nul, Verde – conductor de protecție. Conectați cablul la comanda timmerului: violet – Dim+, gri – Dim-

Înălțimea de montaj 2,5 m.



L – maro – conductor de lucru (live)  
G – verde-galben – conductor de protecție (ground)  
N – albastru – conductorul mijlociu (neutral)



Dim+ – violet – Dimmare +  
Dim- – gri – Dimmare –

Dimmarea poate fi soluționată în două moduri cu ajutorul convertoarelor ZU9001 și ZU9002 – 0–10 V și DALI.

### Montajul convertoarelor

ZU9001 este convertorul izolat al semnalului, care facilitează folosirea dimmerului 0–10 V.

ZU9002 este convertorul izolat al semnalului, care transformă semnalul DALI pe ieșirea 0–10 V. Corespunde cu protocolul DALI IEC62386-101/101/207.

1. Rotiți capacul spre stânga și ridicați-l, pentru a-l îndepărta.
2. Introduceți convertorul în interfață și rotiți-l în sensul acelor de ceasornic. Rotiți în orice unghi, până ce convertorul se fixează. Continuați apoi, rotind în sensul acelor de ceasornic, până când reușiți rotirea.

**ATENȚIE!!! În niciun caz nu conectați tensiunea de rețea la conductori destinați pentru comanda dimării. Există pericol de distrugere a lămpii.**

### Indicații pentru întreținere:

Înainte de începerea întreținerii stingeți lumina și așteptați să se răcească.

Pentru curățare folosiți cârpă fină umedă.

Nu scufundați lampă în apă sau în alte lichide.

În timpul întreținerii respectați regulile generale de securitate a muncii și fiți precauți.

### AVERTIZARE

- Dacă cablul flexibil extern sau cordonul acestei lămpi sunt deteriorate, pentru evitarea pericolului acestea trebuie înlocuite în exclusivitate de către producător sau tehnicianul de service al acestuia ori o persoană cu calificare identică.
- Sursa de lumină în această lampă o poate înlocui doar producătorul sau tehnicianul de service al acestuia ori o persoană cu calificare asemănătoare.
- Lamp Placă de borne pentru conectarea alimentării: cu 3 borne cu șurub sau fără șurub, facilitând conectarea fixă a conductorului cu secțiunea 1 mm<sup>2</sup>, pentru tensiune min. 230 V. Pentru conectarea conductoarelor la dimer sunt necesare alte 2 borne. a nu are bloc de borne. Instalarea poate solicita ajutorul unei persoane calificate.
- Respectați distanța minimă de 1 m între lampă Highbay și obiectul ori suprafața luminată.
- Dacă amplasați lampă Highbay sub acoperiș, între partea superioară a lămpii și partea inferioară a acoperișului păstrați distanța minimă de 0,2 m.
- În cazul utilizării lămpii Highbay pe o suprafață inflamabilă respectați indicațiile de mai sus.
- Lampă Highbay se poate conecta doar la rețeaua electrică a cărei instalație și protecție corespunde normelor valabile.
- Înainte de orice intervenție la lampă Highbay ori efectuarea întreținerii și mentenanței lampă trebuie deconectată de la rețeaua electrică. Această activitate o poate efectua doar o persoană INSTURITĂ în sensul ordonanțelor valabile privind competența în activitate.
- Nu folosiți lampă Highbay fără sticla de protecție.
- Protecția împotriva electrocutării este asigurată prin „nulare”.
- Cablul flexibil sau cordonul acestei lămpi nu sunt înlocuibile; în cazul deteriorării cordonului, lampă trebuie casată.
- Sursa de lumină a acestei lămpi nu este schimbabilă; după încetarea viabilității acestei lămpi, aceasta trebuie înlocuită în întregime.
- Lampă nu are placă de borne. Instalarea poate necesita ajutorul unei persoane calificate.
- Atenție, pericol de electrocutare.

Nu aruncați consumatorii electrici la deșeurile comunale sortate, folosiți bazele de recepție a deșeurilor sortate. Pentru informații actuale privind bazele de recepție contactați organele locale. Dacă consumatorii electrici sunt depozitați la stocuri de deșeurii comunale, substanțele periculoase se pot infi ltra în apele subterane și pot să ajungă în lanțul alimentar, periclitând sănătatea și confortul dumneavoastră.

EMOS spol. s r.o. declară, că ZU210.12, ZU210.9, ZU210.6, ZU215.12, ZU215.9, ZU215.6, ZU220.12, ZU220.9, ZU220.6 este în conformitate cu cerințele de bază și alte prevederi corespunzătoare ale directivei. Aparatul poate fi utilizat liber în UE. Declarația de conformitate sau se poate găsi pe paginile <http://www.emos.eu/download>.

# LT | Pramoninių šviestuvų LED šviestuvo tvirtinimas (Highbay)

Šviesos diodų šviestuvą galima įmontuoti į vientisą pagrindą arba pakabinti tiek lauke, tiek viduje.

Atsparumo klasė IP65 – naudojimui lauke

## Montavimas

### Metodas A. Kilpa

Sumontuokite kablį su tarpikliu šviestuvui nurodytoje vietoje. Užkabinkite šviestuvą ant kablo.

1 laidų sujungimo schema maitinimui: L – rudas, N – mėlynas, G – žalias. 2 laidų sujungimo schema pritemdymo funkcijai: violetinis – Dim+, pilkas – Dim-.

### Metodas B. Laikiklis

1. Išsukite keturis valdiklį laikančius varžtus:
2. Laikiklį įstatykite tarp valdiklio ir šviestuvo korpuso.
3. Įsukite varžtus atgal į pradinę vietą.
4. Montavimo paviršiuje sumontuokite 2 M8 išsiplečiančius varžtus atsižvelgiant į šviestuvo angų padėtį.
5. Atlaisvinkite papildomus varžtus abiejose laikiklio pusėse. Pasukite šviestuvą norimu kampu ir vėl priveržkite papildomus varžtus.
6. 1 laidų sujungimo schema maitinimui: Ruda-L; mėlyna-N; žalia-G; 2 laidai pritemdymui: violetinis – Dim+, pilkas – Dim-

Instaliavimo aukštis 2,5 m.



L – rudas – fazinis laidas

G – žalias ir geltonas – žemiminio laidas

N – mėlynas – neutralus laidas



Dim+ – violetinis – Pritemdymas +

Dim- – pilkas – Pritemdymas –

Pritemdymą galima įgyvendinti dviem būdais naudojant keitklius ZU9001 ir ZU9002: 0–10 V, DALI.

## Keitklių montavimas

ZU9001 yra izoliuotas signalo keitiklis, leidžiantis naudoti 0–10 V pritemdymą.

ZU9002 yra izoliuotas signalo keitiklis, keičiantis DALI signalą į 0–10 V išvestį. Jis atitinka DALI protokolą IEC62386-101/101/207.

1. Pasukite dangtį į kairę ir pakelkite, kad nuimtumėte.
2. Įkiškite valdiklio jungtį į sąsają, pasukite valdiklį pagal laikrodžio rodyklę. Pasukite bet kokių kampu, kol valdiklis įsistatys į vidų. Tuomet toliau iki galo sukite laikrodžio rodyklės kryptimi.

**DĖMESIO! Jokių būdu neprijunkite elektros tinklo įtampos prie laidininkų, skirtų šviesai reguliuoti. Galite sugadinti šviestuvą.**

## Priežiūros instrukcijos:

Prieš atlikdami priežiūros darbus, išjunkite lemputę ir palaukite, kol atvės.

Valykite ją minkšta drėgna šluoste.

Nemerkite lempos į vandenį ar kitus skysčius.

Atlikdami priežiūros darbus, laikykitės bendrųjų darbų saugos taisyklių ir būkite atsargūs.

## DĖMESIO

- Jei pažeistas šio šviestuvo išorinis lankstusis kabelis ar laidas, siekiant išvengti pavojaus, jį pakeis gamintojas, jo techninės priežiūros paslaugas teikiantis partneris arba kvalifikuotas asmuo.
- Šio šviestuvo šviesos šaltinį gali keisti tik gamintojas, jo techninės priežiūros paslaugas teikiantis partneris arba kvalifikuotas asmuo.
- Jungčių blokas nepriedamas. Įrengiant gali tekti kreiptis patarimo į kvalifikuotą asmenį.
- Grybtų blokas maitinimo prijungimui: 3 prisukamo arba neprisukamo tipo grybtai, skirti 1,0 mm<sup>2</sup> skerspjūvio laidininkams, mažiausiai 230 V įtampai. Norint montuoti su prijungtais pritemdymo valdymo laidais, reikalingi papildomi 2 grybtai.
- Išlaikykite ne mažesnę kaip 1 m atstumą nuo šviestuvo iki objekto ar paviršiaus, kurį norite apšviesti.
- Jei šviestuvas įrengiate po stogu, išlaikykite ne mažesnę kaip 0,2 m atstumą nuo viršutinės šviestuvo pusės iki stogo apačios.
- Naudodami šviestuvą ant degaus paviršiaus, vadovaukitės pirmiau pateiktomis instrukcijomis.
- Šviestuvai gali būti prijungtas tik prie apsaugoto elektros tinklo, įrengto pagal galiojančius reglamentus ir standartus.
- Šviestuvai turi būti atjungtas nuo maitinimo šaltinio prieš atliekant bet kokius jo taisymo ar priežiūros veiksmus. Šiuos darbus gali atlikti tik patyręs / išmanantis asmuo, turintis atitinkamą tokiems darbams reikiamą kvalifikaciją.
- Nenaudokite šviestuvo be apsauginio stiklo.
- Apsauga nuo pavojingo įtampos sąlyčio užtikrinama prijungiant prie neutralaus laidininko.
- Šviestuvo išorinio lankščiojo kabelio negalima pakeisti. Jei kabelis pažeistas, šviestuvą reikia išmesti.
- Šviestuvo šviesos šaltinio negalima pakeisti. Pasibaigus šviesos šaltinio eksploatavimo laikui, reikia keisti visą šviestuvą.
- Šviestuvai parduodamas be jungiamosios dėžutės. Įrengiant gali tekti kreiptis pagalbos į kvalifikuotą asmenį.
- Atsargiai – elektros smūgio pavojus.

Nemeskite kartu su buitinėmis atliekomis. Pristatykite į specialius rūšiojamoms atliekoms skirtus surinkimo punktus. Susisieki su vietinėmis valdžios institucijomis, kad šios suteiktų informaciją apie surinkimo punktus. Jei elektroniniai prietaisai yra išmetami atliekų užkasimo vietoje, kenksmingos medžiagos gali patekti į gruntinius vandenius, o paskui ir į maisto grandinę, ir tokiu būdu pakenkti žmonių sveikatai.

EMOS spol. s r.o. deklaruoja, kad ZU210.12, ZU210.9, ZU210.6, ZU215.12, ZU215.9, ZU215.6, ZU220.12, ZU220.9, ZU220.6 atitinka pagrindinius Direktyvos reikalavimus ir susijusias nuostatas. Prietaisą galima laisvai naudoti ES. Atitikties deklaraciją galima rasti adresu <http://www.emos.eu/download>.



# LV | LED gaismekļa stiprinājums augstu griestu apgaismojumam (Highbay)

LED augstiem griestiem ir paredzētas uzstādīšanai uz cietas pamatnes vai piekāršanai gan iekšējās, gan ārā.  
IP65 – paredzēts lietošanai ārā apstākļos.

## Uzstādīšana

### A metode: cilpa

Rūpīgi uzstādiēt gaismeklim norādītajā vietā cilpu ar blīvi. Rūpīgi uzkariniet gaismekli uz āķa. Aizvelciet 1. vadu līdz strāvas padeves kabelim: brūns – L; zils – N; zaļš – G; 2. vadu līdz gaismainim: violets – Dim +; pelēks – Dim -.

### B metode: kronšteins

1. Izņemiet četras skrūves, kas tur draiveri.
2. Ievietojiet kronšteinu starp draiveri un gaismekļa korpusu.
3. Pieskrūvējiet skrūves atpakaļ to sākotnējā vietā.
4. Uzstādiēt divas M8 paplašināšanas skrūves uz stiprinājuma virsmas atbilstoši gaismekļa caurumiem.
5. Atskrūvējiet palīgskrūves abās kronšteina pusēs. Pagrieziet gaismekli vēlamajā leņķī un atkal pievelciet palīgskrūves.
6. Aizvelciet 1. vadu līdz strāvas padeves kabelim: brūns – L; zils – N; zaļš – G; 2. vadu līdz gaismainim: violets – Dim +; pelēks – Dim -.

Uzstādīšanas augstums: 2,5 m.



L – rudas – fāzins laidas  
G – zaļias ir geltonas – zēminimo laidas  
N – mēlynas – neutralus laidas



Dim+ – violets – aptumšošana +  
Dim- – pelēks – aptumšošana -

Izmantojot pārveidotājus ZU9001 un ZU9002, aptumšošanu var veikt divējādi: 0–10 V, DALI.

### Pārveidotāju uzstādīšana

ZU9001 ir izolēts signāla pārveidotājs, kas ļauj izmantot 0–10 V aptumšošanu.

ZU9002 ir izolēts signāla pārveidotājs, kas pārveido DALI signālu uz 0–10 V izvadi. Tas atbilst DALI protokolam IEC62386-101/101/207.

1. Pagrieziet vāciņu pa kreisi un noceliet to, lai noņemtu.
2. Ievietojiet kontrolera savienotāju saskarnē un pagrieziet kontrolleri pulksteņrādītāju kustības virzienā. Pagrieziet jebkurā leņķī, līdz kontrolera ierīce iegulstas iekšā. Pēc tam turpiniet griezt to pulksteņrādītāju kustības virzienā, līdz to vairs nevar pagriezt.

**UZMANĪBU!** Nekādā gadījumā nepieslēdziet elektrotīkla spriegumu vadītājiem, kas ir paredzēti aptumšošanas vadīšanai. Pastāv risks iznīcināt gaismekli.

### Apkopes instrukcijas:

Pirms apkopes izslēdziet lampu un pagaidiet, līdz tā ir atdzisusi.

Tīriet to ar mīkstu, mitru drānu.

Nekad neiemērciet lampu ūdenī vai citos šķidrumsos.

Apkopes laikā ievērojiet vispārīgus drošības noteikumus un ievērojiet piesardzību.

## UZMANĪBU

- Ja šī gaismekļa ārējais elastīgais kabelis vai vads ir bojāts, to nomainīt ir atļauts tikai ražotājam vai tā servisa pārstāvim, un līdzīgi kvalificētai personai, lai neradītu bīstamību.
- Šajā gaismeklī esošo gaismas avotu ir atļauts nomainīt tikai ražotājam vai tā servisa pārstāvim, un līdzīgi kvalificētai personai.
- Termināļa bloks nav iekļauts. Uzstādīšanai var būt nepieciešama kvalificētas personas palīdzība.
- Spaiļu bloks barošanas bloka pieslēgšanai: trīs skrūves tipa vai ne skrūves tipa spaiļes, paredzētas šķērsriezuma diapazonam līdz 1,0 mm<sup>2</sup> (ieskaitot) un minimālajam spriegumam 230 V. Lai uzstādītu, savienojot ar aptumšošanas vadības vadiem, ir nepieciešamas divas papildu spaiļes.
- Levērojiet vismaz 1 m attālumu starp griestu gaismekli un priekšmetu vai virsmu, kuru vēlaties izgaismot.
- Uzstādot griestu gaismekli zem jumta, ievērojiet minimālo attālumu 0,2 m starp gaismekļa augšējo malu un jumta apakšējo daļu.
- Ja izmantojat gaismekli uz uzliesmojošas virsmas, ievērojiet iepriekš minētos norādījumus.
- Griestu gaismekli drīkst pievienot elektrotīklam tikai tad, ja uzstādīšana tiek veikta atbilstīgi spēkā esošajiem noteikumiem un standartiem un tiek ievērota nepieciešamā drošība.
- Pirms labot griestu gaismekli vai veikt tā apkopi vai remontu, pārliecinieties, ka tas nav pievienots elektrotīklam. Labošanu ir atļauts veikt vienīgi pieredzējušai/mācītai personai saskaņā ar šādu darbību veikšanai atbilstošās kvalifikācijas spēkā esošajiem noteikumiem.
- Nelietojiet griestu gaismekli bez aizsargstikla.
- Aizsardzību pret bīstamo kontaktu spriegumu nodrošina savienojums ar neitrālu vadītāju.
- Gaismekļa ārējais elastīgais kabelis nav nomaināms; ja kabelis ir bojāts, gaismeklis ir jālikvidē.
- Gaismekļa gaismas avots nav nomaināms; pēc gaismekļa dzīves cikla beigām viss gaismeklis ir jānomaina.
- Gaismeklis nav aprīkots ar spaiļu kārbu. Uzstādīšanai var būt nepieciešama kvalificētas personas palīdzība.
- Uzmanību! Elektriskā trieciena risks.

Neizmetiet kopā ar sadzīves atkritumiem. Šim nolūkam izmantojiet īpašus atkritumu šķīrošanas un savākšanas punktus. Lai gūtu informāciju par šādiem savākšanas punktiem, sazinieties ar vietējo pašvaldību. Ja elektroniskās ierīces tiek likvidētas izgāztuvē, bīstamas vielas var nonākt pazemes ūdeņos un tālāk arī barības ķēdē, kur tās var ietekmēt cilvēka veselību.

EMOS spol. s r.o. apliecina, ka ZU210.12, ZU210.9, ZU210.6, ZU215.12, ZU215.9, ZU215.6, ZU220.12, ZU220.9, ZU220.6 atbilst Direktīvas pamatprasībām un pārējiem atbilstošajiem noteikumiem. Ierīci var brīvi lietot ES. Atbilstības deklarācija ir pieejama <http://www.emos.eu/download>.

# EE | LED-valgustusseade kõrgjoaga valgusti jaoks (Highbay)

LED-tööstusvalgusti on ette nähtud paigaldamiseks tugevale alusele või riputamiseks siseruumidesse ja õuealale. Kaitseaste IP65 – välistingimustes kasutamiseks

## Paigaldamine

### Meetod A: aas

Paigaldage aas tihendiga valgusti süvendisse ettenähtud asendis.

Riputage valgusti süvend konksu külge.

Kaabeldus 1 toiteallika kaabli: pruun-L sinine-N; roheline-G. Juhe 2 hämardile: lilla – hämardi+, hall – hämardi-.

### Meetod B: klamber

1. Eemaldage juhtüksuse neli kruvi.
2. Sisestage klamber juhtüksuse ja valgusti korpuse vahele.
3. Keerake kruvid algsesse asukohta tagasi.
4. Paigaldage 2 M8 laienevat polti monteerimispinna vastavalt valgustil oleva augu asukohale.
5. Lõdvendage klambri mõlemal küljelt olevaid lisakruvisid. Pöörake valgusti sobiva nurga alla ja keerake lisakruvid uuesti kinni.
6. Kaabeldus 1 toiteallika kaabli: pruun-L sinine-N; roheline-G. Kaabeldus 2 hämardile: lilla – hämardi+, hall – hämardi-.

Paigalduskõrgus 2,5 m.



L – pruun – voolu all olev juhe  
G – roheline&kollane – maandusjuhe (maandatud)  
N – sinine – neutraalne juhe



Hämardi+ – lilla – hämardus +  
Hämardi- – hall – hämardus –

Hämardada saab kahel moel konverterite ZU9001 ja ZU9002 abil. 0–10 V, DALI

## Konverterite paigaldamine

ZU9001 on isoleeritud signaalikonverter, mis võimaldab kasutada 0–10 V hämardust.

ZU9002 on isoleeritud signaalikonverter, mis muudab DALI signaali 0–10 V väljundiks. See vastab DALI protokollile IEC62386-101/101/207.

1. Pöörake katet vasakule ja tõstke väljapoole, et see maha võtta.
2. Sisestage kontrolleri konektor liidesesse ja pöörake kontrolleri seadet päripäeva. Pöörake ükskõik millise nurga all, kuni kontrolleri seade paika saab. Seejärel pöörake päripäeva, kuni pööramine ei ole enam võimalik.

**TÄHELEPANU!** Ärge mitte mingil juhul ühendage vooluvõrku juhte, mis on ette nähtud hämarduse reguleerimiseks. See võib valgustit kahjustada.

## Hooldusjuhised:

Enne hooldamist lülitage lamp välja ja oodake kuni see on maha jahtunud.

Puhastamiseks kasutage pehmet niisket lappi.

Ärge kunagi kastke lampi vette ega muudesse vedelikesse.

Hooldamise ajal järgige üldiseid tööohutusnõudeid ja olge väga ettevaatlik.

## HOIATUS

- Kui selle valgusti väline paindkaabel või -juhe on kahjustatud, peab selle ohu vältimiseks asendama ainult tootja või tema esindaja või mõni muu sarnase kvalifikatsiooniga isik.
- Selle valgusti valgusallika võib välja vahetada ainult tootja, tema esindaja või mõni muu sarnase kvalifikatsiooniga isik.
- Komplekt ei sisalda klemmplokki. Paigaldamisel võib olla vaja kvalifitseeritud spetsialisti abi.
- Klemmplokk toiteallikaga ühendamiseks: 3 kruvi – ja mittekruvi tüüpi klemmi, kasutuseks ristõikega 1,0 mm<sup>2</sup> ja min 230 V pingega. Koos hämardust reguleerivate juhtmetega paigaldamiseks on vajalikud veel kaks klemmi.
- Jälgige, et tööstusvalgusti jääks valgustatavast esemest või pinnast vähemalt 1 m kaugusele.
- Kui paigaldate tööstusvalgusti katuse alla, siis jälgige, et tööstusvalgusti ülaosa jääks katuse alaostast vähemalt 0,2 m kaugusele.
- Kui kasutate tööstusvalgustit kergsüttival pinnal, siis järgige ülalolevaid juhiseid.
- Tööstusvalgusti võib ühendada ainult elektrivõrguga, mille paigaldamine ja kaitse on kooskõlas kehtivate eeskirjade ning standarditega.
- Enne tööstusvalgusti eemaldamist või holdu – ja remonditööde tegemist tuleb valgusti elektrivõrgust eemaldada. Seda võib teha ainult vastavate teadmiste/kogemustega isik, kes on kursis selliseid toiminguid käsitlevate kehtivate eeskirjadega.
- Ärge kasutage tööstusvalgustit ilma kaitseklaasita.
- Kaitse ohtliku kontaktipinge eest on tagatud ühendatud neutraaljuhiga.
- Valgusti välist paindkaablit ei saa asendada; kui see kaabel saab kahjustada, tuleb valgusti kasutuselt kõrvaldada.
- Valgusti valgusallikaid ei saa asendada; kui valgusti tööiga saab läbi, tuleb kogu valgusti asendada.
- Valgustiga ei ole kaasas klemmikarp. Paigaldamisel võib olla vaja kvalifitseeritud spetsialisti abi.
- Ettevaatus! Elektritöögi oht.

Ärge visake ära koos olmejäätmetega. Kasutage spetsiaalseid sorteeritud jäätmete kogumispunkte. Teavet kogumispunktide kohta saate kohalikul omavalitsuselt. Elektroonikaseadmete prügimäele viskamisel võivad ohtlikud ained pääseda põhjavette ja seejärel toiduahelasse ning mõjutada nii inimeste tervist.

EMOS spol. s r.o. kinnitab, et toode koodiga ZU210.12, ZU210.9, ZU210.6, ZU215.12, ZU215.9, ZU215.6, ZU220.12, ZU220.9, ZU220.6 on kooskõlas direktiivi nõuete ja muude sätetega. Seda seadet tohib ELi riikides vabalt kasutada. Vastavusdeklaratsioon on osa kasutusjuhendist ja see on leitav ka kodulehel <http://www.emos.eu/download>.



## BG | LED осветително тяло за помещения с високи тавани (Highbay)

LED осветителното тяло за помещения с високи тавани е проектирано за монтаж на здрава повърхност или за всякакъв монтаж на закрито и на открито.

Степен на защита IP65 – за използване на открито

### Монтаж

#### Метод А: Ухо

Монтирайте ухото с уплътнението към осветителното тяло в посоченото положение.

Закачете осветителното тяло на куката.

Проводник 1 към захранващия кабел: Кафяв-L; Син-N; Зелен-G; Проводник 2 към димера: Лилав – Dim+, Сив – Dim-.

#### Метод В: Конзола

1. Отстранете четирите винта, закрепящи водача.
2. Вкарайте конзолата между водача и корпуса на осветителното тяло.
3. Завийте винтовете на първоначалните им места.
4. Поставете 2 бр. разширяващи се болтове М8 върху монтажната повърхност според разположението на отворите на осветителното тяло.
5. Разхлабете допълнителните винтове от двете страни на конзолата. Завъртете осветителното тяло до желаната степен и затегнете отново допълнителните винтове.
6. Проводник 1 към захранващия кабел: Кафяв-L; Син-N; Зелен-G; Окабеляване 2 за регулиране на силата на светлинния поток: Лилав – Dim+, Сив – Dim-

Височина на монтиране 2,5 m.



L – кафяв – Фазен проводник  
G – кафяв – Фазен проводник  
N – син – Нулев проводник



Dim+ – лилав – Увеличаване на силата на светлинния поток  
Dim- – сив – Намаляване на силата на светлинния поток

Регулирането на силата на светлинния поток се осъществява по два начина чрез преобразуватели ZU9001 и ZU9002: 0–10 V, DALI.

#### Монтиране на преобразувателите

ZU9001 е изолиран преобразувател на сигнал, който позволява да се използва регулиране на силата на светлинния поток в диапазона 0–10 V.

ZU9002 е изолиран преобразувател на сигнал, преобразуващ сигнала DALI в изходно напрежение 0–10 V. Той е в съответствие с протокола DALI IEC62386-101/101/207.

1. Завъртете капака наляво и го повдигнете, за да го свалите.
2. Вкарайте конектора на контролера в интерфейса и завъртете контролера по часовниковата стрелка. Завъртете под какъвто и да е ъгъл, докато контролерът падне вътре. След това продължете да въртите по

часовниковата стрелка, докато повече не може да бъде завъртян.

**ВНИМАНИЕ!!! Във никакъв случай не свързвайте към напрежението на захранващата мрежа проводниците, предназначени за управление на затъмняването. Има опасност от разрушаване на осветителното тяло.**

#### Инструкции за поддръжка:

Преди извършването на дейности по поддръжка на лампата я изключете и изчакайте да се охлади.

Почиствайте я с мека, влажна кърпа.

Никога не потапяйте лампата във вода или други течности. По време на поддръжката спазвайте основните правила за безопасност при работа и бъдете много внимателни.

#### ПРЕДУПРЕЖДЕНИЕ

- Ако външният гъвкав кабел или шнур на осветителното тяло е повреден, той трябва да се смени единствено от производителя, негов сервизен агент или квалифициран техник, за да се избегне опасност.
- Лампата в това осветително тяло трябва да се сменя единствено от производителя, негов сервизен агент или квалифициран техник
- Клемният блок не е включен в комплекта. Монтажът може да изисква намесата на квалифициран техник.
- Клемен блок за свързване на захранването: 3 клеми на винт или без винт, одобрени за проводници с обхват на напречното сечение 1,0 mm<sup>2</sup> и напрежение минимум 230 V. За монтиране със свързване на проводници за управление на намаляването на силата на светлината са необходими 2 допълнителни клеми.
- Поддържайте минимално разстояние от 1 метър между осветителното тяло за високо осветление Highbay и обекта или повърхността, които осветявате.
- Ако монтирате осветителното тяло за високо осветление Highbay под покрив, поддържайте минимално разстояние от 0,2 метра между горната страна на осветителното тяло и долната част на покрива.
- Когато използвате осветителното тяло за високо осветление Highbay върху запалима повърхност, спазвайте дадените по-горе инструкции.
- Осветителното тяло за високо осветление Highbay може да бъде свързано само към електрическа мрежа, чийто монтаж и защита отговарят на действащите наредби и стандарти.
- Преди да боравите с осветителното тяло за високо осветление Highbay или да извършвате поддръжка или ремонтни дейности по него, то трябва да бъде изключено от електрическата мрежа. Тези дейности трябва да се извършват само от компетентен/опитен техник съгласно действащите наредби относно необходимата квалификация за подобни дейности.
- Не използвайте осветителното тяло за високо осветление Highbay без предпазното стъкло.
- Защитата срещу опасно контактно напрежение е осигурена чрез свързване към неутрален проводник.
- Външният гъвкав кабел за осветителното тяло не може да бъде сменен; ако кабелът бъде повреден, осветителното тяло трябва да бъде извадено от експлоатация.
- Светлинният източник на това осветително тяло не може да бъде сменен; след края на експлоатацията

срок на осветителното тяло, то цялото трябва да бъде сменено.

- Осветителното тяло не включва клемна кутия. Монтирането ѝ може да налага намесата на квалифициран техник.
- Внимание, опасност от електрически удар.

Не изхвърляйте с битовите отпадъци. Използвайте определените пунктове за разделно събиране на отпадъци. Свържете се с местните органи относно пунктовете за събиране на отпадъци. Ако електронните устройства се изхвърлят в дело за отпадъци, опасните вещества могат

да достигнат до подпочвените води и впоследствие до хранителната верига, като по този начин създадат опасност за човешкото здраве.

EMOS spol. s r.o. декларира, че ZU210.12, ZU210.9, ZU210.6, ZU215.12, ZU215.9, ZU215.6, ZU220.12, ZU220.9, ZU220.6 отговаря на основните изисквания и други разпоредби на Директива. Оборудването може да се използва свободно в рамките на ЕС. Декларацията за съответствие е част от това ръководство и може да бъде намерена също на уебсайта <http://www.emos.eu/download>.

- 
- GB** This product contains a light source of energy efficiency class **C**  
**CZ** Tento výrobek obsahuje světelný zdroj s třídou energetické účinnosti **C**  
**SK** Tento výrobok obsahuje svetelný zdroj triedy energetickej účinnosti **C**  
**PL** Ten produkt zawiera źródło światła o klasie efektywności energetycznej **C**  
**HU** Ez a termék egy **C** energiahatékonysági osztályú fényforrást tartalmaz  
**SI** Ta izdelek vsebuje svetlobni vir razreda energijske učinkovitosti **C**  
**RS|HR|BA|ME** Ovaj proizvod sadržava izvor svjetlosti klase energetske učinkovitosti **C**  
**DE** Dieses Produkt enthält eine Lichtquelle der Energieeffizienzklasse **C**  
**UA** Цей виріб містить джерело світла з класом енергоефективності **C**  
**RO|MD** Acest produs conține o sursă de lumină cu clasa de eficiență energetică **C**  
**LT** Šiame gaminyje yra šviesos šaltinis, kurio energijos vartojimo efektyvumo klasė **C**  
**LV** Šis ražojums satur gaismas avotu, kura energoefektivitātes klase ir **C**  
**EE** Toode sisaldab energiatõhususe klassi **C** valgusallikat  
**BG** Този продукт включва светлинен източник с клас на енергийна ефективност **C**

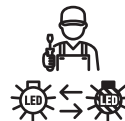

**GB** | Do not throw electric appliances into unsorted municipal waste, use collection points of sorted waste! Dangerous substances from electric appliances deposited in landfills can leak into underground waters, reach the foodchain and damage your health and well-being. For actual information about collection points, contact the local authorities.

**CZ** | Nevhazujte elektrické spotřebiče do netříděného komunálního odpadu, použijte sběrná místa tříděného odpadu! Z elektrických spotřebičů uložených na skládkách odpadků mohou prosakovat do podzemních vod nebezpečné látky, dostat se do potravního řetězce a poškodovat vaše zdraví a pohodu. Pro aktuální informace o sběrných místech kontaktujte místní úřady.

**SK** | Nevhadzujte elektrické spotrebiče do netriedeného komunálneho odpadu, použite zberné miesta triedeného odpadu! Z elektrických spotrebičov uložených na skládkach odpadkov môžu presakovať do podzemných vôd nebezpečné látky, dostať sa do potravinového reťazca a poškodzovať vaše zdravie a pohodu. Pre aktuálne informácie o zberných miestach kontaktujte miestne úrady.

**PL** | Zgodnie z przepisami Ustawy o ZSEiE zabronione jest umieszczanie łącznie z innymi odpadami zużytego sprzętu oznakowanego symbolem przekreślonego kosza. Użytkownik, chcąc pozbyć się sprzętu elektronicznego i elektrycznego, jest zobowiązany do oddania go do punktu zbierania zużytego sprzętu. W sprzęcie nie znajdują się składniki niebezpieczne, które mają szczególnie negatywny wpływ na środowisko i zdrowie ludzi.

**HU** | Ne dobja ki az elektromos fogyasztókat osztályozás nélküli kommunális hulladékként, használja a szelektív hulladéklerakó helyet! Ha az elektromos fogyasztók hulladék lerakatra kerülnek, a veszélyes anyagok beszívódhatnak a talajvízbe, és bekerülhetnek a táplálékláncba, károsíthatják egészségét és kényelmét! A gyűjtő helyekre vonatkozó aktuális tájékoztatás érdekében vegye fel a kapcsolatot a helyi hatóságokkal!

**SI** | Električnih naprav ne odlagajte skupaj z nerazvrščenimi komunalnimi odpadki, uporabljajte zbirna mesta za razvrščanje odpadkov! V kolikor so električne naprave odložene na odlagališčih odpadkov, lahko nevarne snovi pronicajo v podzemne vode in pridejo v prehranjevalno verigo ter tako škodujejo vašemu zdravju in počutju. Za aktualne informacije o zbirnih mestih kontaktirajte lokalne oblasti.

**RS|HR|BA|ME** | Ne bacajte električne uređaje kao nerazvrstani komunalni otpad, koristite centre za sakupljanje razvrstanog otpada. Za aktualne informacije o centrima za sakupljanje otpada kontaktirajte lokalne vlasti. Ako se električni uređaji odlože na deponije otpada, opasne materije mogu prodrijeti u podzemne vode i ući u lanac ishrane i oštetiti vaše zdravlje.

**DE** | Elektroverbraucher nicht in den unsortierten kommunalen Abfall werfen, Sammelstellen für den sortierten Abfall benutzen! Von den auf den Müllabladeplätzen deponierten Elektroverbrauchern können Gefahrenstoffe ins Bodenwasser eindringen, in die Lebensmittelkette gelangen und ihre Gesundheit und Behaglichkeit beschädigen. Aktuelle Informationen über die jeweiligen Abladeplätze sind bei den örtlichen Behörden einzuholen.

**UA** | Не викидуйте електричні пристрої як несортовані комунальні відходи, користуйтеся місцями збору комунальних відходів. За актуальною інформацією про місця збору звертайтеся до установ за місцем проживання. Якщо електричні пристрої розміщені на місцях з відходами, то небезпечні речовини можуть проникати до підземних вод і дістатися до харчового обігу та пошкоджувати ваше здоров'я.

**RO|MD** | Nu aruncați consumatorii electrici la deșeuri comunale nesortate, folosiți bazele de recepție a deșeurilor sortate. Pentru informații actuale privind bazele de recepție contactați organele locale. Dacă consumatorii electrici sunt depozitați la stocuri de deșeuri comunale, substanțele periculoase se pot infi ltra în apele subterane și pot să ajungă în lanțul alimentar, periclitând sănătatea și confortul dumneavoastră.

**LT** | Nemeskite kartu su buitinėmis atliekomis. Pristatykite į specialius rūšiuojamoms atliekomis skirtus surinkimo punktus. Susisiekite su vietinėmis valdžios institucijomis, kad šios suteiktų informaciją apie surinkimo punktus. Jei elektroniniai prietaisai yra išmetami atliekų užkasimo vietose, kenksmingos medžiagos gali patekti į gruntinius vandenius, o paskui ir į maisto grandinę, ir tokiu būdu pakenkti žmonių sveikatai.

**LV** | Neizmetiet kopā ar sadzīves atkritumiem. Šim nolūkam izmantojiet īpašus atkritumu šķirošanas un savākšanas punktus. Lai gūtu informāciju par šādiem savākšanas punktiem, sazinieties ar vietējo pašvaldību. Ja elektroniskās ierīces tiek likvidētas izgāztuvē, bīstamas vielas var nonākt pazemes ūdeņos un tālāk arī barības ķēdē, kur tās var ietekmēt cilvēka veselību.

**EE** | Ärge häirige elektriühendusi. Ärge visake ära koos olmejäätmetega. Kasutage spetsiaalseid sorteeritud jäätmete kogumispunkte. Teavet kogumispunktide kohta saate kohalikult omavalitsuselt. Elektroonikaseadmete prügimäele viskamisel võivad ohtlikud ained pääseda põhjavette ja seejärel toiduahelasse ning mõjutada nii inimeste tervist.

**BG** | Не изхвърляйте електрически уреди с несортираните домакински отпадъци; предавайте ги в пунктовете за събиране на сортирани отпадъци. Актуална информация относно пунктовете за събиране на сортирани отпадъци може да получите от компетентните местни органи. При изхвърляне на електрически уреди на сметищата е възможно в подпочвените води да попаднат опасни вещества, които след това да преминават в хранителната верига и да увредят здравето на хората.



## GARANCIJSKA IZJAVA

1. Izjavljamo, da jamčimo za lastnosti in brezhibno delovanje v garancijskem roku.
2. Garancijski rok prične teči z datumom izročitve blaga in velja 60 mesecev.
3. EMOS SI, d.o.o. jamči kupcu, da bo v garancijskem roku na lastne stroške odpravil vse pomanjkljivosti na aparatu zaradi tovarniške napake v materialu ali izdelavi.
4. Za čas popravila se garancijski rok podaljša.
5. Če aparat ni popravljen v roku 45 dni od dneva prijave okvare lahko prizadeta stranka zahteva novega ali vračilo plačanega zneska.
6. Garancija preneha, če je okvara nastala zaradi:
  - nestrokovnega-nepooblaščenega servisa
  - predelave brez odobritve proizvajalca
  - neupoštevanja navodil za uporabo aparata
7. Garancija ne izključuje pravic potrošnika, ki izhajajo iz odgovornosti prodajalca za napake na blagu.
8. Če ni drugače označeno, velja garancija na ozemeljskem območju Republike Slovenije.
9. Proizvajalec zagotavlja proti plačilu popravilo, vzdrževanje blaga, nadomestne dele in prikladne aparate tri leta po poteku garancijskega roka.
10. Naravna obraba aparata je izključena iz garancijske obveznosti. Isto velja tudi za poškodbe zaradi nepravilne uporabe ali preobremenitve.

### NAVODILA ZA REKLAMACIJSKI POSTOPEK

Lastnik uveljavlja garancijski zahtevek tako, da ugotovljeno okvaro prijavi pooblaščenim delavnicam (EMOS SI, d.o.o., Rimska cesta 92, 3311 Šempeter v Savinjski dolini) pisno ali ustno. Kupec je odgovoren, če s prepozno prijavo povzroči škodo na aparatu. Po izteku garancijskega roka preneha pravica do uveljavljanja garancijskega zahtevka. Priložen mora biti potrjen garancijski list z originalnim računom.

EMOS SI, d.o.o. se obvezuje, da bo aparat zamenjal z novim, če ta v tem garancijskem roku ne bi deloval brezhibno.

ZNAMKA: \_\_\_\_\_ LED svetilka za visoke stropne (Highbay)

TIP: \_\_\_\_\_

DATUM IZROČITVE BLAGA: \_\_\_\_\_

Servis: EMOS SI, d.o.o., Rimska cesta 92, 3311 Šempeter v Savinjski dolini, Slovenija  
tel: +386 8 205 17 21  
e-mail: reklamacije@emos-si.si